

Instrucțiuni de utilizare pentru trimmer electric

HECHT 1445



Felicitări pentru achiziționarea produsului marca HECHT. Înainte de a folosi acest produs, vă rugăm să citiți cu atenție manualul producătorului!

Acest manual conține informații importante despre siguranță, instalare, utilizare, întreținere, depozitare, și depanare. Păstrați instrucțiunile într-un loc sigur pentru a putea găsi informațiile în viitor sau pentru alți utilizatori. Având în vedere dezvoltarea tehnologică constantă și adaptarea la cele mai noi standarde de exigență ale UE, modificările tehnice și de design pot fi efectuate fără notificare prealabilă. Fotografiiile sunt doar pentru scop ilustrativ, și este posibil să nu se potrivească exact cu produsul în sine. Nu este posibil să se exercite orice acțiune în justiție legată de manualul de utilizare. Pentru orice nelămurire, contactați importatorul sau distribuitorul.

GHID DE ILUSTRĂȚII

ACCESORII RECOMANDATE

SIMBOLURI DE SIGURANȚĂ

SPECIFICAȚII

PIESE DE SCHIMB

TRIMMER ELECTRIC - MANUAL DE UTILIZARE

DECLARAȚIA DE CONFORMITATE

GHID DE ILUSTRĂȚII

1

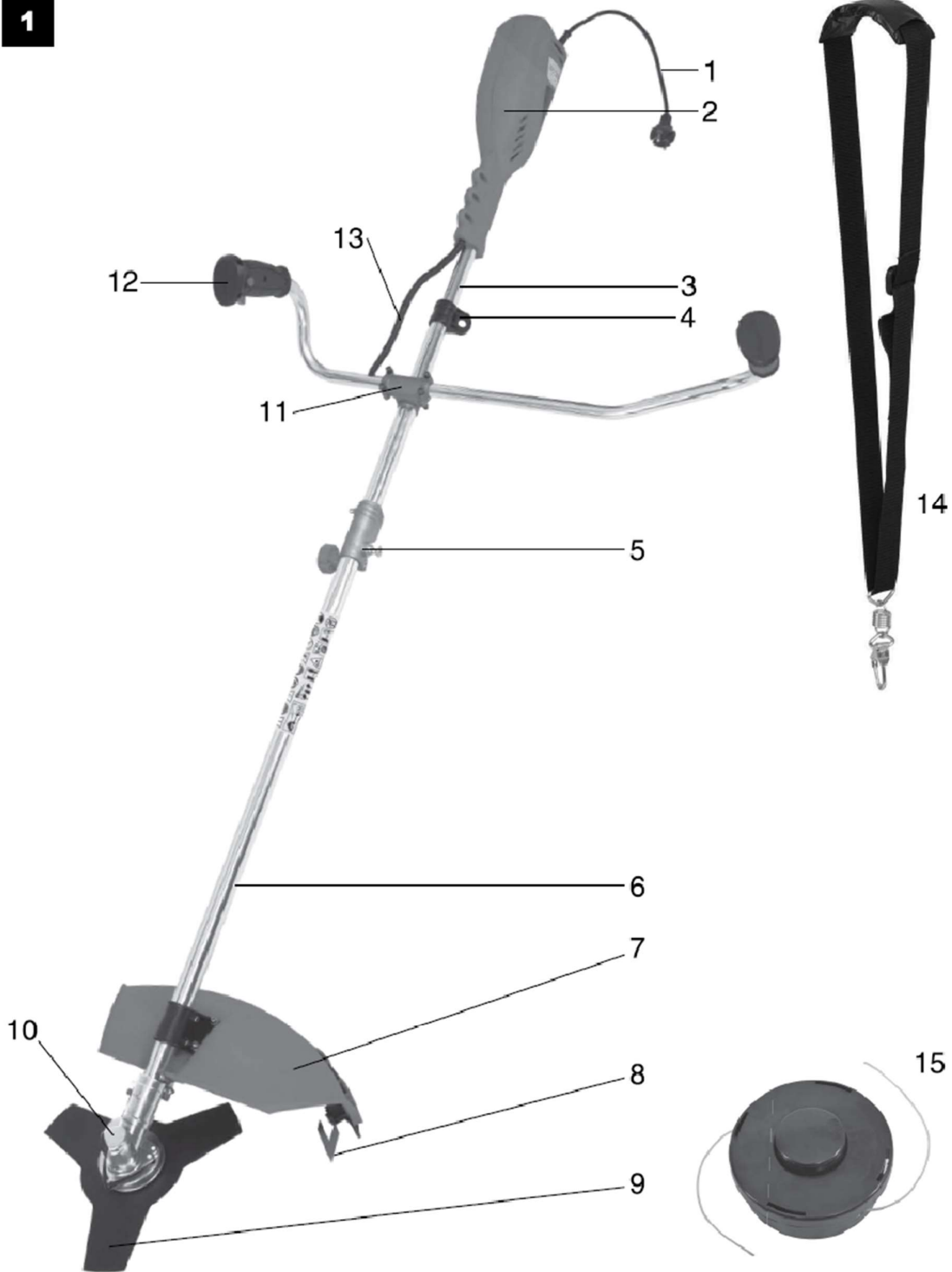

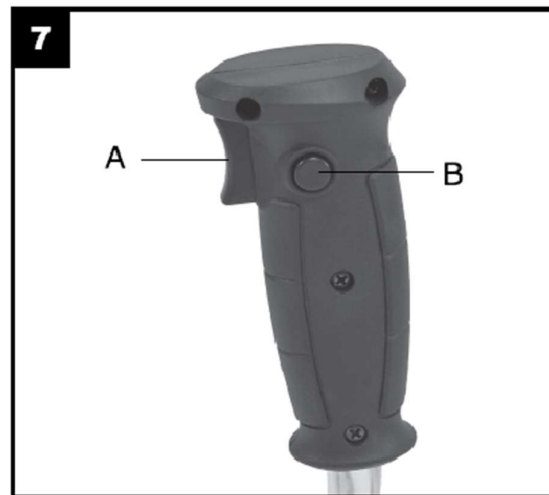
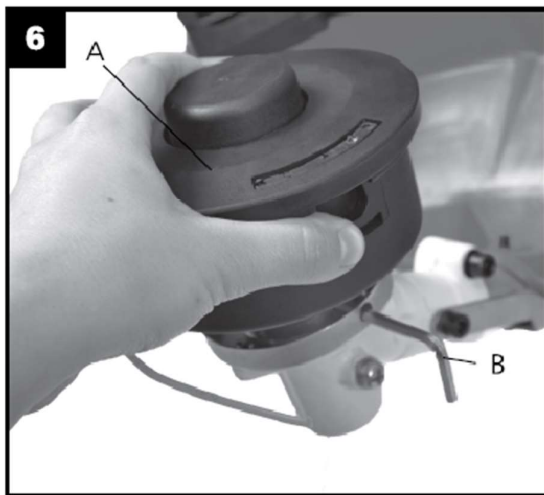
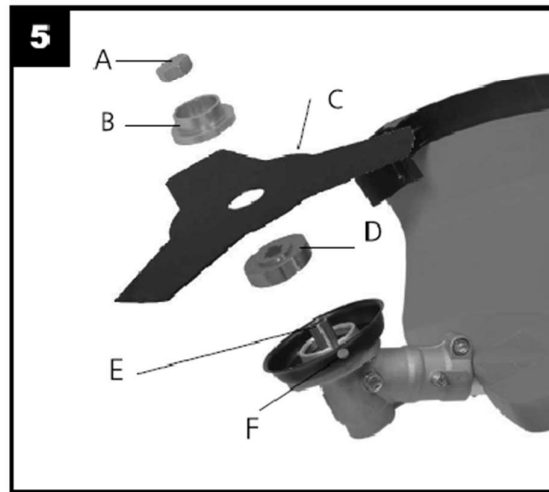
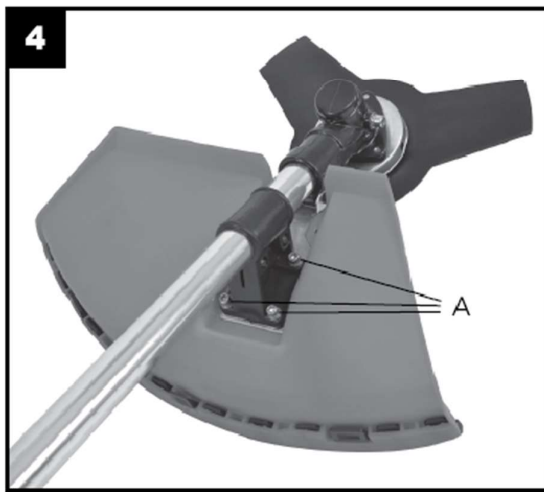
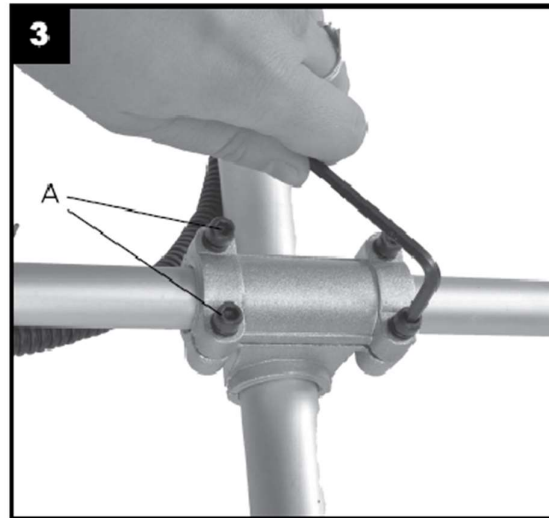
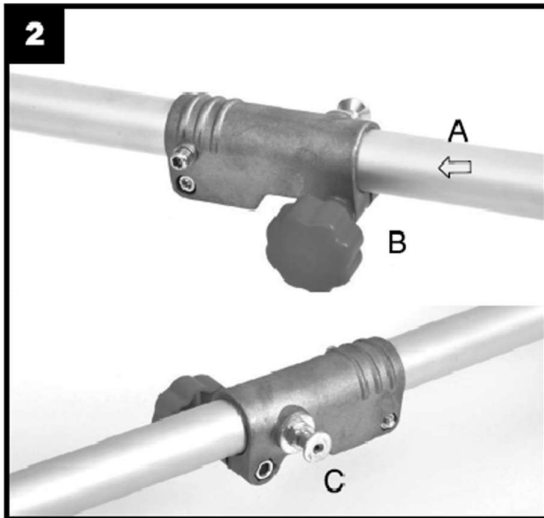

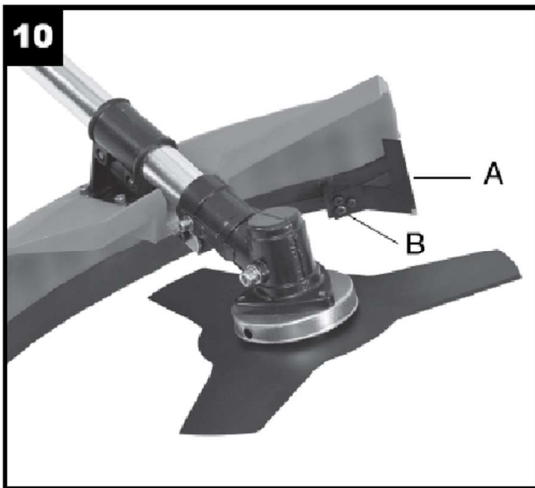
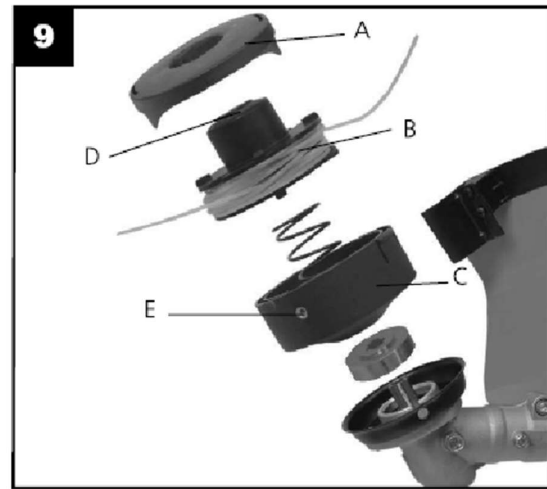
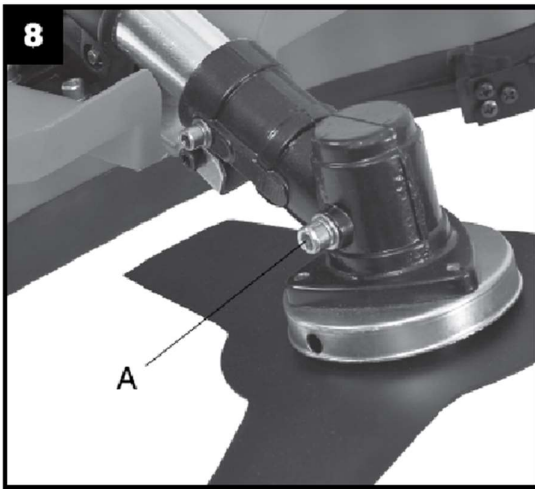























ACCESORII RECOMANDATE



HECHT 900105 - PROTECȚIE PENTRU OCHI ȘI URECHI

HECHT 900106 - MĂNUȘI DE PROTECȚIE

HECHT 120153 - CABLU 20 M

SIMBOLURI DE SIGURANȚĂ

	Plăcuța de pe produsul dumneavoastră poate arăta simboluri. Acestea reprezintă informații importante despre produs sau instrucțiuni privind utilizarea acestuia.
	Următoarele simboluri de avertizare vă reamintesc de măsurile de precauție pe care trebuie să le luați când folosiți produsul
	Citiți manualul de instrucțiuni
	Atenție! Tensiune periculoasă!
	Purtați protecție pentru ochi și urechi
	Purtați încălțăminte de siguranță antiderapantă
	Risc de rănire la obiectele aruncate.
	Nu folosiți produsul în ploaie și nu îl lăsați afară când plouă.
	Nu îndepărtați sau nu dezactivați sistemele de siguranță.
	Atenție: lama rotativă. Păstrați la o distanță sigură mâinile și picioarele. Risc de rănire la piesele rotative.
	Capul de tăiere continuă să se rotească câteva secunde după ce motorul este oprit.
	Mențineți o distanță de siguranță de minim 15 m față de alte persoane.
	Păstrați la o distanță sigură alte persoane și animalele domestice.
	Înainte de a efectua orice inspecție, curățare și operațiuni de service la produs, opriți motorul, scoateți ștecherul din priză și respectați instrucțiunile din manual.
	Mențineți întotdeauna cablul la distanță de sursele de căldură, uleiuri sau margini ascuțite. Scoateți ștecherul din priză imediat dacă s-a deteriorat sau încălzit cablul.
	Păstrați cablul la distanță de zona de lucru.
	Utilizați întotdeauna produsul pe o suprafață uscată, solidă, plană. Nu-l utilizați niciodată pe suprafețe alunecoase, umede, noroioase sau cu gheață.
	Viteza de rotație maximă
	Lățimea de lucru
	Lățimea maximă a firului
	Greutate
	Produsul are o izolație de protecție
	Produsul se conformează cu standardele UE în vigoare.

	Nu debarasați produsele electrice împreună cu deșeurile menajere.
	Date LWA cu privire la nivelul de zgomot în dB.

SPECIFICAȚII

Putere nominală	1400 W
Tensiune	230V - 50 Hz
Clasa de protecție	II
Nivelul de protecție	IP20
Viteza maximă de rotație	7200 min⁻¹
Lățimea lamei de tăiere	254 mm
Lățimea de lucru a mosorului	420 mm
Grosimea firului	1,6 mm
Greutate netă cu rezervorul gol, fără piesa de tăiere și apărătoare	5 kg
Nivelul zgomotului	LpA = 75 dB (A) K = 3 dB
Vibrații la mâner	4,421 m/s² K = 1,5 m/s²
Condițiile de utilizare	0°C - + 35°C
Specificațiile pot fi schimbate fără o notificare în prealabil	

PIESE DE SCHIMB

Extras din lista de piese de schimb. Codul pieselor or pot fi schimbate fără notificare. Lista completă și actualizată a pieselor de schimb poate fi găsită pe www.hecht.cz

	Codul piesei
LAMA DE METAL	HECHT 600250
MOSOR	HECHT 13602060

TRIMMER ELECTRIC - MANUAL DE UTILIZARE

Citiți toate instrucțiunile înainte de a utiliza acest produs. Păstrați instrucțiunile într-un loc sigur pentru a putea găsi informațiile în viitor sau pentru alți utilizatori. Vă rugăm să vă familiarizați cu următoarele informații, pentru a preveni deteriorarea produsului și leziuni utilizatorului, pagube materiale, sau deces.

ATENȚIE! Acest produs nu a fost conceput pentru a fi utilizat de către persoane (inclusiv copii) cu capacități fizice, senzoriale sau mentale reduse, sau lipsite de experiență și cunoștințe, cu excepția cazului în care acestea au fost supravegheate și instruite cu privire la utilizarea produsului de către o persoană responsabilă pentru siguranța lor.

CONȚINUT

INSTRUCȚIUNI DE SIGURANȚĂ

- INSTRUCȚIUNI GENERALE DE SIGURANȚĂ
- INSTRUCȚIUNI DE SIGURANȚĂ TRIMMER ELECTRIC
- SIGURANȚĂ PERSONALĂ
- SIGURANȚĂ ELECTRICĂ
- CERINȚE ELECTRICE
- PROTECȚIA PERSOANELOR

DESCRIEREA COMPONENTELOR

INSTRUCȚIUNI DE ASAMBLARE

UTILIZAREA TRIMMERULUI ELECTRIC

- PORNIREA/OPRIREA
- AJUSTAREA FIRULUI
- INSTRUCȚIUNI DE TĂIERE
- LUCRUL CU MOSORUL
- LUCRUL CU LAMA DE METAL

ÎNTREȚINERE ȘI CURĂȚARE

- ÎNTREȚINEREA TRANSFERULUI ANGULAR
- ÎNLOCUIREA MOSORULUI
- ÎNLOCUIREA CUTTERULUI FIRULUI
- CURĂȚARE

DEPANARE

SERVICE ȘI PIESE DE SCHIMB

DEPOZITARE

DEBARASARE

GARANȚIA PRODUSULUI

Note privind tipurile de avertismente din acest manual:

Atenție! Acest semn indica instrucțiuni care trebuie urmate pentru a preveni accidentele ce pot cauza vătămări corporale grave și deces și/sau pot cauza insuficiență mecanică, avarii sau daune.

Notă: Acest semn indică sugestiile de ghidare utile în folosirea produsului.

INSTRUCȚIUNI DE SIGURANȚĂ

Înainte de utilizare este necesar să citiți instrucțiunile de utilizare din acest manual.

Citiți aceste instrucțiuni înainte de utilizarea inițială. Acordați o atenție deosebită acestor instrucțiuni de siguranță. Dacă observați daune din timpul transportului atunci când despachetați produsul, anunțați imediat distribuitorul. Nu folosiți trimmerul!

Vă recomandăm să păstrați ambalajul pentru o folosire ulterioară. Materialele de ambalare trebuie reciclate sau debarasate în conformitate cu legislația în vigoare. Sortați piesele diferite ale ambalajului conform materialului și duceți-le la un centru de colectare corespunzător. Pentru informații suplimentare, contactați autoritățile locale.

CONDIȚII DE UTILIZARE SPECIFICE

Acest produs este aprobat numai a fi utilizat:

- în conformitate cu descrierea și cu instrucțiunile de siguranță specificate în acest manual de utilizare
- pentru tăierea ierbii în grădini, de-a lungul straturilor de flori și în jurul copacilor și stâlpilor de la garduri.
- lama de metal este potrivită pentru a tăia iarbă, buruieni sau vegetație mică.

Orice altă utilizare nu este conform destinației. Utilizarea necorespunzătoare nu este acoperită de garanție și producătorul va respinge orice răspundere. Utilizatorul este responsabil pentru orice daună cauzată terților și bunurilor lor. Modificările neautorizate făcute la produs exclud orice răspundere din partea producătorului pentru daunele ce pot rezulta.

Trimmerul nu este conceput pentru a tăia tufișuri, copaci mici sau vegetație asemănătoare.

Vă rugăm să țineți cont că produsul nu a fost creat pentru uz comercial sau industrial. Garanția va fi anulată dacă produsul este utilizat în scopuri comerciale sau industriale sau în alte scopuri asemănătoare.

Nu suprasolicitați produsul – utilizați-l numai în intervalul de performanță pentru care a fost conceput.

INSTRUCȚIUNI GENERALE DE SIGURANȚĂ

Când utilizați acest trimmer, respectați următoarele instrucțiuni de siguranță pentru a exclude riscul de vătămare corporală sau pagube materiale. Vă rugăm să respectați și instrucțiunile de siguranță speciale din capitolele respective. Acolo unde este cazul, respectați directivele legale sau regulamentele de prevenire a accidentelor legate de utilizarea trimmerului.

ATENȚIE! Când folosiți un produs electric, respectați întotdeauna măsurile elementare de precauție, inclusiv cele care urmează, pentru a reduce riscul de vătămare corporală gravă și/sau daune acestuia.

ATENȚIE! Acest produs generează un câmp electromagnetic și electrostatic în timpul funcționării. Acest câmp poate interfera în anumite circumstanțe cu implanturi medicale active sau pasive. Pentru a reduce riscul de accidente grave sau mortale, recomandăm persoanelor cu implanturi medicale să consulte medicul lor și producătorul implantului medical înainte de a utiliza acest produs.

PREGĂTIRE

- Citiți cu atenție instrucțiunile. Familiarizați-vă cu comenzile și utilizarea corectă a echipamentului;
- Nu permiteți niciodată copiilor sau persoanelor nefamiliarizate cu aceste instrucțiuni să utilizeze produsul. Reglementările locale pot limita vârsta utilizatorului.
- Nu lucrați niciodată în timp ce sunt în apropiere oameni, în special copii, sau animale de companie.
- Țineți cont de faptul că utilizatorul sau utilizatorul este responsabil pentru accidentele care afectează alte persoane sau proprietatea lor.

INSTRUCȚIUNI DE SIGURANȚĂ PENTRU UN TRIMMER ELECTRIC

Atenție! Urmând instrucțiunile de mai jos veți putea evita accidentele și leziunile:

- Nu folosiți produsul în apropierea altor persoane - în special copiii - și animale. Opriti lucrul, rămânând în același timp în apropiere. În orice moment, asigurați distanța de siguranță de aproximativ 15 m. Există riscul de a se arunca pietre și pietriș, care poate cauza prejudicii.
- În timp ce lucrați, purtați haine de lucru corespunzătoare, pe corp, cu pantaloni lungi, care nu pot fi prinși în tufișuri. Nu purtați eșarfe sau bijuterii.
- Folosiți echipament de protecție! Purtați întotdeauna ochelari de protecție sau protecție pentru ochi, pentru urechi (dopuri), cizme de siguranță cu tălpi groase și mănuși (de preferință de piele din cromit)
- În timpul lucrului, asigurați-vă că stați ferm pe picioare. Fiți deosebit de atenți atunci când lucrați pe un teren în pantă.
- Nu utilizați un produs electric atunci când sunteți oboseți sau sub influența drogurilor, alcoolului sau a medicamentelor. Faceți pauze regulate.
- Nu lucrați în ploaie, vreme rea sau în mediu umed. Lucrați numai în lumină bună.
- Produsul este proiectat să fie utilizat cu două mâini. Degetele trebuie să țină ferm mânerul. Nu lucrați niciodată cu o singură mână.
- Nu lucrați cu un produs deteriorat, incomplet, sau modificat fără acordul producătorului. Nu utilizați niciodată produsul cu un echipament de protecție defect. Înainte de utilizare, verificați în ce condiție este produsul, în special conexiunile electrice, comutatoarele și apărătoarele.
- Echipamentul de protecție și echipamentul personal de protecție vă protejează propria sănătate și a altor persoane, asigurând o utilizare corespunzătoare a produsului.
- Când porniți trimmerul și acesta este în funcțiune, păstrați elementele de tăiere la o distanță suficientă de părțile corpului, în special de mâini și de picioarele. Pericol de accidentare!
- Nu porniți și nu utilizați trimmerul atunci când acesta este inversat sau nu se află în poziție de lucru.
- Opriti motorul și scoateți cablul de alimentare atunci când: produsul nu este folosit, doriți să-l curățați, să-l transportați dintr-un loc în altul, atunci când scoateți sau înlocuiți componentele de tăiere și atunci când reglați manual lungimea firului.
- Nu manipulați niciodată trimmerul de cablul de alimentare. Nu scoateți niciodată ștecherul din priză trăgând de cablul. Protejați cablul de alimentare de căldură, grăsime, lichide agresive și margini ascuțite.
- Asigurați-vă că elementele de tăiere nu intră în contact cu pietre, pietriș, sârme sau alte obiecte străine la pornirea și în timpul lucrului.
- Feriți-vă de firul de tăiere. Aceasta poate provoca leziuni grave.
- Nu încercați niciodată să opriți cu mâna piesele de tăiere. Așteptați întotdeauna până când se opresc. Capul de tăiere continuă să se rotească pentru câteva secunde după ce motorul este oprit.
- Utilizați doar un fir de tăiere original. Utilizarea unui fir de metal în loc de plastic este interzisă.
- Nu folosiți trimmerul pentru tunderea ierbii care nu se află pe un teren, de exemplu, iarbă care crește pe pereți, pietre, etc.
- Nu utilizați trimmerului pe drumuri sau cărări pietruite.
- Nu utilizați trimmerul în apropiere de lichide sau gaze inflamabile. Nerespectarea acestui lucru poate provoca incendii sau explozii.
- Utilizatorul este responsabil pentru daunele provocate altora rezultate prin utilizarea acestui produs.
- Asigurați-vă că orificiile de ventilație nu sunt înfundate.
- Scoateți ștecherul din priză înainte de orice ajustare, reparație sau operațiune de întreținere. Asigurați-vă că trimmerul este oprit înainte de al conecta la priză.
- Depozitați trimmerul într-un loc uscat și departe de accesul copiilor.
- Utilizați numai piese de schimb și componente pe care producătorul le livrează și le recomandă.

SIGURANȚA PERSONALĂ

- Rămâneți vigilenți, fiți atenți la ceea ce faceți și folosiți-vă bunul simț atunci când utilizați un produs electric. Nu utilizați un produs electric atunci când sunteți obosiți sau sub influența drogurilor, alcoolului sau a medicamentelor. Un moment de neatenție în timpul utilizării produselor electrice poate duce la vătămări corporale grave.
- Folosiți echipament de siguranță. Purtați întotdeauna ochelari de protecție. Echipamentul de securitate, cum ar fi o mască de praf, încălțăminte de siguranță antiderapantă, căștile sau dopurile pentru urechi utilizate pentru condiții potrivite de lucru vor reduce vătămările personale.
- Îndepărtați orice cheie de reglare sau cheie fixă înainte de a porni trimmerul. O cheie fixă sau o cheie de reglare care este lăsată atașat la o componentă rotativă a produsului electric poate duce la vătămări personale sau deteriorări.
- Nu vă aplecați prea tare. Mențineți-vă întotdeauna stabilitatea și echilibrul în orice moment. Aceasta vă va permite să aveți un control mai bun al produsului electric în situații neașteptate.
- Îmbrăcați-vă corespunzător. Nu purtați haine largi sau bijuterii. Țineți-vă părul, îmbrăcămintea și mănușile departe de piesele în mișcare. Hainele largi, bijuteriile sau părul lung pot fi prinse în piesele mobile.

SIGURANȚA ELECTRICĂ

Atenție! Nu atingeți cablul dacă este deteriorat și scoateți ștecherul din priză atunci când cablul este deteriorat în timpul funcționării. Cablurile deteriorate sporesc riscul unui șoc electric. Dacă sursa de alimentare este deteriorată, trebuie înlocuită imediat cu un cablu fără defect, pentru a evita situațiile periculoase.

- Nu lăsați trimmerul în ploaie, nici nu folosiți trimmerul în locuri umede. Păstrați o bună luminozitate în spațiul de lucru. Nu folosiți trimmerul în locuri cu pericol de incendiu sau explozie.
- Protejați-vă împotriva electrocutării.
- Nu transportați sau manipulați trimmerul de cablul de alimentare, nu scoateți ștecherul din priză trăgând de cablul. Protejați cablul de alimentare de căldură, grăsime, lichide agresive și margini ascuțite.
- Scoateți ștecherul din priză înainte de orice ajustare, reparație sau operațiune de întreținere.
- Verificați cablul de alimentare cu regularitate și verificați dacă nu există indicii de deteriorare sau învechire.
- Dacă cablul de alimentare este deteriorat, înlocuiți-l într-un service autorizat, pentru a preveni pericolele.
- Nu conectați cablul deteriorat la priză și nu atingeți cablul deteriorat înainte de a-l deconecta de la priză. Cablul deteriorat poate duce la contactul cu piese sub tensiune.
- Lucrați doar în acele zone la care puteți ajunge în siguranță. Păstrați întotdeauna o poziție staționară și echilibrul.
- Evitați pornirea accidentală. Când transportați trimmerul, scoateți întotdeauna ștecherul din priză. Când conectați ștecherul, asigurați-vă că întrerupătorul este oprit.
- Folosiți doar cabluri prelungitoare de exterior.
- Verificați piesele deteriorate. Înainte de următoarea utilizare, inspectați capacele de protecție deteriorate și alte piese pentru a stabili dacă piesele pot continua să-și îndeplinească sarcinile. Verificați ajustarea pieselor în mișcare și mobilitatea lor, concentrați-vă pe fisuri și piese rupte, îmbinări și alte circumstanțe care le-ar putea afecta îndeplinirea sarcinilor. Capacul de protecție sau alte piese care sunt deteriorate, trebuie reparate sau înlocuite de un service autorizat. Un întrerupător defect trebuie înlocuit într-un service autorizat.
- Nu folosiți trimmerul dacă nu-l puteți porni/opri de la întrerupător.

- Nu folosiți trimmerul atunci când cablul de alimentare este defect.
- Acest produs electric este construit în conformitate cu toate reglementările de siguranță în vigoare care i se aplică. Toate reparațiile trebuie efectuate numai de către o persoană calificată și trebuie folosite numai piese de schimb originale. Altfel, utilizatorul poate fi în pericol.
- Deconectați de la sursa de alimentare (scoțând ștecherul din priză):
 - Ori de câte ori trimmerul este lăsat nesupravegheat
 - Înainte de a curăța un blocaj
 - Înainte de a inspecta, curăța sau lucra la acesta
 - După ciocnirea cu un alt obiect
 - Ori de câte ori trimmerul începe să vibreze fără motiv

CERINȚE ELECTRICE

- Conectați produsul numai la o priză cu protecție pentru a preveni curentul de dispersie (comutator FI), cu un curent nominal de maximum 30 mA.
- Folosiți doar prelungitoare de exterior cu protecție împotriva stropirii cu apă. Prelungitoarele cu fire transversale trebuie să fie pentru cabluri de până la 25 m și cel puțin 1.5 mm² și pentru cabluri de peste 25 m și minim 2.5 mm².
- Desfășurați complet cablul înainte de utilizare. Asigurați-vă ca nu este deteriorat.

Atenție! Nu atingeți cablul dacă este deteriorat și scoateți ștecherul din priză atunci când cablul este deteriorat în timpul funcționării. Cablurile deteriorate sporesc riscul unui șoc electric. Dacă sursa de alimentare este deteriorată, trebuie înlocuită imediat cu un cablu fără defect, pentru a evita situațiile periculoase.

Notă: Dacă aveți vreo nelămurire, verificați cu furnizorul local de electricitate sau cu un electrician dacă doriți să vă asigurați că rețeaua locuinței dvs. îndeplinește aceste cerințe.

- Așezați cablul de alimentare în așa fel încât nu se interpune cu lucrul și pentru a evita defecțiunile.
- Feriți cablul de căldură, lichide corozive și margini ascuțite.
- Utilizați doar prelungitoare aprobate pentru uz exterior cu o protecție adecvată împotriva stropirii cu apă.
- Nu purtați sau manipulați produsul trăgând de cablul de alimentare, nu trageți ștecherul din priză trăgând de cablu. Protejați cablul de alimentare de căldură, uleiuri și margini ascuțite.
- Scoateți ștecherul din priză înainte de orice ajustare, reparație sau operațiune de întreținere.
- Verificați cablul cu regularitate, pentru ca acesta să nu prezinte urme de deteriorare sau învechire.
- Acest produs electric este construit în armonie cu toate regulamentele de siguranță în vigoare. Toate reparațiile trebuie efectuate de persoane calificate și utilizate doar piese de schimb originale. În caz contrar, există pericolul de accidentare.

PROTECȚIA PERSOANELOR

Fiți pregătiți! Asigurați-vă că aveți cel puțin unul dintre următoarele lucruri:

- Extinctor de foc corespunzător (de exemplu CO² și pudră uscată)
- Trusă de prim ajutor complet echipată, la îndemâna utilizatorului produsului sau a persoanei care îl însoțește.
- Prosoape curate pentru angiotripsie.
- Telefon mobil sau un alt dispozitiv pentru apelarea rapidă a unui serviciu de urgență

Nu lucrați singuri. Trebuie să aveți în preajma dvs. o altă persoană care cunoaște principiile de prim ajutor.

Persoana care vă însoțește trebuie să păstreze distanța de siguranță față de zona de lucru, dar trebuie să vă poată vedea în orice moment. Lucrați numai în acele zone din care puteți apela rapid un serviciu de urgență!

- În cazul în care cineva suferă o tăietură, acoperiți rana cu o cârpă curată și apăsați puternic pentru a opri sângerarea.
- Persoanele cu circulație sanguină slabă care sunt expuse vibrațiilor excesive pot suferi leziuni ale vaselor de sânge sau a sistemului nervos. Vibrațiile pot cauza următoarele simptome la nivelul degetelor, mâinilor sau a încheieturilor: amorțeală, furnicături, durere, senzație de înțepături, schimbarea culorii pielii. Dacă apar astfel de simptome, contactați un medic.

Puneți siguranța pe primul loc în caz de incendiu:

- În cazul în care focul vine de la motor sau fum apare din orice altă parte decât din orificiul de evacuare, în primul rând distanțați-vă de produs pentru a vă asigura siguranța fizică.
- Dacă este posibil, opriți trimmerul și scoateți-l din priză.
- Folosiți stingător de incendiu cu pudră sau o lopată pentru a arunca nisip sau alte materiale pe foc pentru a preveni răspândirea incendiului.
- O reacție panicată ar putea duce ca incendiul și alte daune să se extindă.

RISCURI REZIDUALE

Chiar dacă produsul este utilizat în conformitate cu instrucțiunile, este imposibil de eliminat toate riscurile asociate cu funcționarea sa. Următoarele riscuri pot să apară, riscuri rezultate din construcția sa:

- Pericol mecanic, cauzate de tăiere și aruncare.
- Pericol electric cauzat de contactul cu piese sub tensiune înaltă (contact direct) sau cu piese de schimb, care au fost sub o înaltă tensiune din cauza unor defecțiuni ale produsului (contact indirect).
- Pericol de căldură, rezultând în ardere sau opărire și alte leziuni cauzate de un posibil contact cu obiecte fierbinți sau alte materiale, inclusiv surse de căldură.
- Risc de zgomot care poate duce la pierderea auzului (surzenie) și alte tulburări fiziologice (de exemplu pierderea echilibrului, pierderea cunoștinței)
- Risc de vibrații (rezultând în daune vasculare și neurologice ale sistemului mână-braț, de exemplu, așa-numita "boală a degetelor albe")
- Pericole cauzate de nerespectarea principiilor ergonomice în construcția trimmerului, de exemplu, pericole cauzate de o poziție nesănătoasă a corpului, suprasolicitarea sau poziția nenaturală a sistemului braț-mână, legate de construcția mânerului, echilibrul trimmerului.
- Pericole cauzate de pornirea neașteptată, depășirea neașteptată a turațiilor motorului, cauzate de un defect/defecțiune a sistemului de control, legate de defecte ale mânerului și poziția utilizatorilor.
- Pericole cauzate de imposibilitatea de a opri trimmerul în cele mai bune condiții, legate de soliditatea mânerului și poziția dispozitivului de oprire a motorului.
- Pericole cauzate de un defect de sistemului de control al produsului, legate de soliditatea mânerului, poziția utilizatorilor și de marcare.
- Pericole cauzate de rupere (a lanțului) în timpul funcționării.
- Pericole cauzate de desprinderea unor piese și stropirea cu lichide.

DESCRIEREA COMPONENTELOR

Descrierea componentelor (vedeți imag. 1)

1. Cablul de alimentare
2. Carcasa arborelui
3. Axul tubului superior
4. Butonul de suport
5. Șurubul de conectare a tubului
6. Axul tubului inferior
7. Apărătoarea
8. Cutterul firului
9. Lama de metal
10. Transfer angular
11. Brațul mânerului
12. Mâner cu comutator și manetă de acționare
13. Cablare
14. Curea de umăr
15. Capul trimmerului

Conținutul pachetului:

1x corpul trimmerului cu tubul superior, 1 x tub inferior cu sistem de acționare în unghi, 1 x apărătoare, 1 x lamă de metal, 1 x cap trimmer, 1 x curea de umăr, 1 x manual de instrucțiuni

Descriere funcțională:

Trimmer electric pentru iarbă portabil și cu utilizare manuală, acționat de un motor electric de 230 V și 50 Hz. Întrucât dispozitivul de tăiere are un mosor dublu cu atingere automată și lamă de metal, care poate fi instalată opțional. În procesul de tăiere, două fire sintetice sau cuțitul cu trei lame se rotesc vertical în jurul axului pe planul de tăiere. Pentru a proteja utilizatorul, produsul este echipat cu o apărătoare care acoperă dispozitivul de tăiere. Funcția pieselor de service sunt descrise mai jos.

INSTRUCȚIUNI DE ASAMBLARE

Scoateți ștecherul din priză înainte de orice operațiune la produs.

Utilizați numai piese originale și acordați atenție cutterului în timpul instalării. Pericol de rănire!

Înainte de utilizare, trebuie să montați apărătoarea la dispozitivul de tăiere și mânerul tubului în două părți.

- Mai întâi, despachetați trimmerul și asigurați-vă că este complet.

ASAMBLAREA MÂNERELOR TUBULARE DIN DOUĂ PIESE (IMAG. 2)

1. Cuplați împreună ambele părți ale axului tubului. (orificiul din capul axului tubului inferior). Veți auzi un click (A)
2. Strângeți capacul cu șurub înspre dreapta (B).
3. După fiecare pornire verificați dacă axul tubului inferior este montat în siguranță și strâns. Înainte de pornirea trimmerului asigurați-vă că axul tubului inferior este montat bine și este în poziția corectă.

DEZASAMBLARE

Pentru a dezasambla, rotiți șurubul spre stânga.
Deblocați clichetul de blocare (C) și glisați axul tubului inferior.

ASAMBLAREA MÂNERULUI (IMAG. 3)

1. Destrângeți cele 4 șuruburi hexagonale (A) pe tubul superior și demontați capătul mânerului.
2. În mânerul de pe tubul superior introduceți mânerul multifuncțional și strângeți-l cu un colier și 4 șuruburi hexagonale (cum este arătat).
3. Fixați cablarea și cu cleva mai mare pe tubul superior și cu o clevă mai mică pe mânerul multifuncțional.

Asigurați-vă că nu este strâmbă sau deformată cablarea.

ASAMBLAREA APĂRĂTORII (IMAG. 4)

Îndepărtați șuruburile hexagonale din apărătoare. Înlocuiți apărătoarea pe axul tubului. Montați șuruburile axului (A) conform imaginii.

ASAMBLAREA DISCULUI DE TĂIERE METALIC (IMAG. 5)

În timpul utilizării unui disc de metal, purtați mănuși de protecție.

1. Pe arborele de transmisie (E) montați în ordinea de mai jos:

2. Piesa de antrenare (D) - Discul de metal (C) - Șaiba de întindere (B) - Piulița de reținere (A).
3. Blocați arborele introducând un bolț metalic prin orificiul lateral al transferului angular (F) și pe piesa de antrenare (D). Rotiți spre dreapta piulița de reținere (A) cu cheia inclusă în pachet.

DEZASAMBLARE:

Introduceți un bolț de metal pentru blocarea arborelui în orificiul lateral al transferului angular (F) și pe piesa de antrenare.

Destrângeți piulița de reținere spre dreapta cu ajutorul cheii și îndepărtați șaiba de întindere (B) și discul de metal (C).

ASAMBLAREA CAPULUI DE TĂIERE AL TRIMMERULUI (IMAG. 6)

1. Strângeți manual spre dreapta capul trimmerului (A) pe filamentul arborelui de transmisie, cum este arătat. (Blocați arborele introducând un bolț metalic (B) în orificiul lateral al transferului angular și pe piesa de antrenare).
2. Îndepărtați capacul de protecție de pe cuțitul de tăiere.
3. Nu utilizați niciodată capul trimmerului fără apărătoarea de plastic cu cuțitul de tăiere.

DEMONTARE:

Îndepărtați manual capul trimmerului. Blocați arborele de transmisie cu bolțul de metal inclus (B). Atașați apărătoarea pe cuțitul de tăiere.

ATAȘAREA CURELEI DE UMĂR

Când utilizați produsul, purtați întotdeauna cureaua de umăr. Înainte de a elibera cureaua de umăr, opriți întotdeauna produsul. Există riscul de a vă răni.

1. Atașați cureaua de umăr.
2. Ajustați lungimea curelei cu ajutorul suportului localizat la aproximativ 10 cm sub coapse.
3. Atașați suportul la orificiul de prindere.

UTILIZAREA TRIMMERULUI ELECTRIC

Nu utilizați produsul fără apărătoare. Înainte de fiecare utilizare, asigurați-vă că produsul este funcțional. Asigurați-vă că tensiunea corespunde cu cea afișată pe etichetă. Când lucrați cu un trimmer de iarbă electric, purtați întotdeauna echipament de protecție.

Respectați reglementările cu privire la zgomot și legile locale. Utilizarea produsului poate fi limitată sau interzisă în anumite zile (de exemplu, duminica și de sărbători), un anumit interval orar din zi (de exemplu la prânz, noaptea), sau în anumite zone (cum ar fi în zona spa-urilor, a clinicilor).

PORNIREA ȘI OPRIREA (IMAG. 7)

1. Conectați produsul la priză.

Mențineți o poziție sigură și țineți trimmerul ferm, cu ambele mâini. Nu așezați capul de tăiere pe teren.

2. Pentru a porni trimmerul, apăsați sistemul de blocare cu degetul mare (B) și apoi comutatorul pornire/oprire (A). Eliberați sistemul de blocare.

Pentru a-l opri, eliberați comutatorul pornire/oprire (A). Pornirea pentru funcționare continuă nu este posibilă. După ce l-ați oprit, capul trimmerului se va mai roti pentru câteva secunde.

Comutatorul On/Off nu trebuie să fie blocat. Motorul ar trebui să se oprească după eliberarea comutatorului. În cazul în care comutatorul este defect, nu mai trebuie să lucrați cu produsul.

REGLAREA FIRULUI DE NYLON

Produsul dvs. este echipat cu un fir dublu cu sistem automat declanșat prin atingere, adică cele două fire sunt extinse când capul de tăiere atinge solul. Dacă la început firele sunt mai lungi, acestea sunt scurtate automat la lungimea corectă de către lama cutterului.

Atenție: Curățați cu regularitate cutterul firului pentru a asigura o un efect corespunzător de tăiere.

Verificați cu regularitate firul de nylon dacă prezintă vreun defect sau dacă are lungimea corectă.

În cazul reducerii performanței de tăiere: porniți trimmerul și țineți-l deasupra unui petec de iarbă. Așezați capul de tăiere pe sol. Firele se extind automat.

Dacă firul este mai scurt de 2,5 cm:

- Opriți trimmerul și deconectați-l de la priză.
- Apăsați suportul mosorului și trageți ferm de capătul firului spre exterior
- firele prea scurte nu au suficientă forță centrifugală pentru a se mișca automat

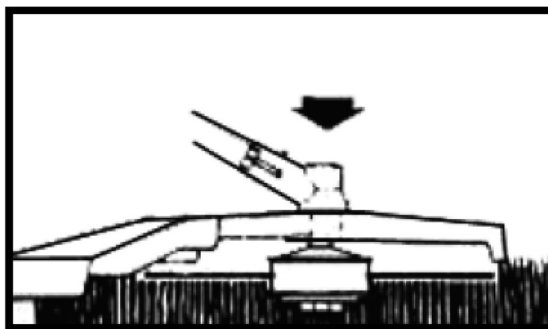

Dacă nu este vizibil capătul firului:

- Înlocuiți mosorul (vedeți capitolul "Întreținere și curățare").

INSTRUCȚIUNI DE TĂIERE

- În timpul utilizării purtați mereu cureaua trimmerului și îmbrăcăminte de protecție adecvată.
- Când porniți sau în timpul lucrului, asigurați-vă că mosorul și capul acesteia nu intră în contact cu pietre, pietriș, sârme sau alte obiecte străine.
- În timpul utilizării, evitați suprasolicitarea echipamentului.
- Evitați contactul cu obstacole fixe (pietre, ziduri, garduri, șipci, etc.). Utilizați marginea apărătorii ca și siguranță pentru a menține produsul la distanța potrivită.
- Nu treceți peste cablul prelungitor cu produsul pornit. Se pot provoca daune. Ghidați cablul prelungitor mereu în spatele utilizatorului.
- Porniți produsul înainte de a ajunge în apropiere de iarba pe care doriți să o tăiați.
- Începeți să tăiați în apropiere de priză și tăiați îndepărtându-vă de priză.
- Tăiați iarba lungă în straturi de sus în jos.
- Nu tăiați iarbă umezită sau udă.

LUCRUL CU MOSORUL

- Firele scurte sau uzate nu taie corespunzător. În cazul unei tăieri ineficiente, verificați dacă există suficient fir în mosor. Citiți paragraful "Ajustarea firului de nylon".
- În timpul funcționării țineți capul trimmerului chiar deasupra solului în orice moment și mutați încet produsul înainte și înapoi. Tăiați încet și țineți produsul înclinat aproximativ 30° în față.



LUCRUL CU LAMA DE METAL

Asigurați-vă că lama este montată corespunzător. Înlocuiți o lamă uzată sau bătută. Există riscul de a se cauza leziuni!

- Lama va tăia doar pe suprafețe plane. Inspectați cu atenție zona de tăiere și îndepărtați orice obiecte străine. Evitați impactul cu pietrele, metale sau alte obstacole. Lama trimmerului poate fi deteriorată și există riscul producerii unui recul.
- Verificați cu regularitate dacă lama nu este deteriorată și înlocuiți-o dacă este necesar.
- Când lucrați, țineți capul de tăiere deasupra solului și mișcați trimmerul ca pe o coasă într-un arc regulat, înainte și înapoi.
- Nu țineți capului de tăiere înclinat.

ÎNTREȚINERE ȘI CURĂȚARE

Înainte de efectuarea oricărei operațiuni la trimmerul dvs, deconectați-l de la priză.

Operațiunile care nu sunt descrise în acest manual se execută într-un service autorizat. Utilizați numai piese originale și acordați atenție atunci când montați cutterul firului. Există riscul de accidentare!

Nu folosiți niciodată piese de schimb originale uzate sau piese străine. Utilizați exclusiv piese de schimb originale. Nu utilizați niciodată fire de metal. Utilizarea unor astfel de piese care nu sunt originale poate duce la afectarea sănătății personale și daune ireparabile la produs precum și anularea imediată a garanției.

ÎNTREȚINEREA TRANSFERULUI ANGULAR

Înainte de fiecare utilizare, verificați cu regularitate și completați după nevoie lubrifianțul pentru unghiul de transfer (imag. 8A). Această procedură se face după scoaterea șurubului din lateralul transferului carcasei. Lubrifiant recomandat - Castrol LMX.

ÎNLOCUIREA MOSORULUI (IMAG. 9)

1. Deconectați ștecherul din priză.
2. Rotiți produsul în așa fel încât capul mosorului să fie situat în partea de sus.
3. Carcasa mosorului și mosorul trebuie doar apăsat la locul lor. Pentru a o deschide, scoateți capacul (A) carcasei (C). Scoateți mosorul.
4. Mosorul este prins cu un arc, iar de ambele părți ale arcului există o șaibă (de sus și de jos).
5. Pentru instalarea unui nou fir pentru mosor, întindeți ambele capete ale arcului prin orificii (E) în carcasa mosorului. Prindeți arcul de orificiile din carcasa mosorului. Împingeți mosorul în carcasa acesteia. Trageți ambele capete ale arcului din carcasa mosorului. Verificați montarea corectă a arcului. Montați apărătoarea mosorului la loc.
6. Țineți apăsat butonul de blocare (D) și trageți capătul firului suficient cât să stea pe cutterul firului.

ÎNLOCUIREA CUTTERULUI FIRULUI (IMAG. 10)

Verificați cutterul firului. Nu folosiți niciodată produsul fără cutterul firului. Există riscul de accidentare! Când lama firului de tăiere este deteriorată sau ruptă, contactați centrele noastre de service.

1. Destrângeți cele două șuruburi de fixare (B) și scoateți cutterul firului (A).
2. Puneți noul cutter și strângeți bine cu ajutorul șuruburilor.

CURĂȚARE

Curățați și întrețineți produsul cu regularitate. Acest lucru va contribui la performanțele și la durabilitatea acestuia.

- După fiecare tundere, curățați iarba și pământul de la dispozitivul de tăiere și de la apărătoare.
- Păstrați curate canalele de ventilație și îndepărtați iarba acumulată.
- Curățați produsul cu o perie moale sau o cârpă.

Produsul nu trebuie să fie stropit cu apă, sau pus în apă. Nu folosiți detergenți sau solvenți. Produsul ar putea fi deteriorat iremediabil. Substanțele chimice pot ataca unele componente din plastic ale produsului.

DEPANARE

Problemă	Cauză posibilă	Soluție
Trimmerul vibrează	<ul style="list-style-type: none"> - Mosorul/Lama e murdară - Mosorul/Lama este defectă - Trimmerul este murdar 	<ul style="list-style-type: none"> - Curățați mosorul/lama (vedeți capitolul Întreținere și Curățare) - Schimbați mosorul/lama (vedeți capitolul Întreținere și Curățare) - Îndepărtați rămășițele de iarbă de la capul de tăiere și apărătoare
Trimmerul nu pornește	- Nu primește curent	- Verificați ștecherul, cablul, prelungitorul, priza, și dacă este nevoie, trebuie reparate de un electrician
	<ul style="list-style-type: none"> - Comutatorul este defect - Perii de carbon sunt uzați - Motor defect 	- De reparat într-un centru specializat
Performanță slabă de tăiere	<ul style="list-style-type: none"> - Lipsă de fir în mosor - Firul nu iese din mosor sau iese doar dintr-o parte - lama de tăiere e bătucită 	<ul style="list-style-type: none"> - Lungiți firul, dacă este necesar (vedeți capitolul Întreținere și Curățare) sau schimbați mosorul (vedeți capitolul Întreținere și Curățare) - Scoateți mosorul și rulați firul prin orificii, reasamblați mosorul - Înlocuiți lama (vedeți capitolul Întreținere și Curățare)

SERVICE ȘI PIESE DE SCHIMB

- Asigurați-vă că produsul este reparat de un personal de reparații calificat, utilizând numai piese de schimb identice. Acest lucru va asigura menținerea siguranței produsului.
- Dacă aveți nevoie de sfaturi tehnice, reparații, piese de schimb originale, contactați cel mai apropiat service autorizat WERCO. Pentru informații cu privire la locații de servicii, accesați **www.hecht.cz**
- Atunci când comandați piese de schimb, vă rugăm să menționați numărul produsului; acesta poate fi găsit la **www.hecht.cz**

DEPOZITARE

- Curățați produsul și accesoriile sale după fiecare utilizare (vezi capitolul Întreținere și curățare). Acest lucru va preveni formarea de mucegai.
- Depozitați trimmerul într-un loc uscat, ferit de praf, unde să nu fie la îndemâna copiilor.
- Nu păstrați produsul mai mult timp în lumina directă a soarelui
- Nu puneți produsul în pungi de plastic, întrucât se poate crea umiditate și mucegai.
- Nu așezați produsul pe capacul de protecție. Agățați-l de suportul de perete pe mânerul superior. Asigurați-vă că apărătoarea nu atinge alte obiecte. În caz contrar, există pericolul să se deformeze apărătoarea și, prin urmare, să se schimbe dimensiunile și caracteristicile de securitate.

Transport

Pentru un transport mai ușor axul tubular se poate demonta. Pentru o demontare completă, se pot da jos și mânerule.

GARANȚIA PRODUSULUI

- Perioada noastră de garanție pentru acest produs este de 24 luni.
- Pentru uz corporativ, comercial, urban și altele decât utilizarea privată, perioada de garanție se scurtează cu 12 luni, în conformitate cu reglementările legale.
- Toate produsele sunt proiectate pentru uz casnic, dacă nu există o altă informație în manualul de instrucțiuni sau în descrierea de funcționare. Atunci când se utilizează în alt mod sau în contradicție cu manualul de instrucțiuni, cererea nu este recunoscută ca fiind legitimă.
- Alegerea unui produs necorespunzător și faptul că produsul nu îndeplinește cerințele dumneavoastră, nu poate fi un motiv pentru plângere. Cumpărătorul trebuie să se familiarizeze cu caracteristicile produsului.
- Cumpărătorul are dreptul de a cere vânzătorului să verifice funcționalitatea produsului și să se familiarizeze cu utilizarea acestuia.
- O condiție prealabilă primirii cererilor de garanție este că orientările pentru funcționare, service, curățenie, depozitare și întreținere au fost urmate.
- Deteriorările cauzate de uzura fizică și rupere, suprasolicitare, utilizarea necorespunzător sau intervenții neautorizate, sunt excluse de la garanție.
- Garanția nu acoperă uzura cauzată de utilizarea obișnuită și componente denumite consumabile comune (de exemplu: tarifele de service, filtre, lame, cureaua trapezoidală și curelele dințate, lanțuri, piese de carbon, garnituri, bujii).
- Garanția nu acoperă uzura produselor sau componentelor cauzată de o utilizare normală a acestora (de exemplu: baterie slabă sau reducerea capacității bateriei după o durată de funcționare normală de 6 luni) și alte componente supuse uzurii normale.
- Pentru piesele vândute la un preț mai mic, garanția nu acoperă defectele pentru care a fost negociat prețul mai mic.
- Daunele cauzate de defecte ale materialelor sau de o eroare a producătorului vor fi remediate gratuit printr-o livrare - înlocuire sau reparație. Se consideră că produsul revine în centrul nostru de service în întregime și cu dovada cumpărării.
- Instrumentele de curățare, întreținere, inspecție și de aliniere nu fac parte din actul de garanție și sunt servicii plătite.
- Reparațiile care nu fac obiectul garanției, se pot face în centrul nostru de service, contra cost. Centrul nostru de service vă va elabora cu plăcere un buget al costurilor.

- Vom lua în considerare numai produsele care au fost livrate curate, complete, cu condiția ca acestea să fie ambalate corespunzător și să se efectueze plata. Produsele trimise ca bunuri neplătite, ca bunuri voluminoase, cu transport special, nu vor fi acceptate.
- În caz de cerere de garanție justificată, vă rugăm să contactați centrul nostru de service. Acolo veți primi informații suplimentare cu privire la prelucrarea cererilor.
- Informații despre locațiile de service se găsesc la **www.hecht.cz**
- Vă debarasăm gratuit vechile dumneavoastră produse electrice.

CONFIRMAREA FAMILIARIZĂRII CU UTILIZAREA PRODUSULUI

Denumirea produsului *	
Model *	
Data cumpărării *	
Nr. de serie al produsului *	
Cumpărător (nume, numele companiei), adresă *	
<p>firmă că am primit produsul complet funcțional împreună cu instrucțiuni și dovada de cumpărare de la un dealer oficial autorizat Werco și accept termenii acestei garanții.</p>	
*A se completa de către vânzător	
Semnătura cumpărătorului/	Ștampila și semnătura/
<p>SERVICE CENTRAL/ CENTRÁLNÍ SERVIS / CENTRÁLNY SERVIS / SERWIS CENTRALNY WERCO spol. s r.o., U Mototechny 131, 251 62 Tehovec, Tel: +420 323 601 347, Fax: +420 323 661 348, www.werco.cz, servis@werco.cz WERCO SK, spol. s r.o., Letisková 20, 971 01 Prievidza, Tel: +421 46 542 03 20, Fax: +421 46 542 72 07, www.werco.sk, reklamacie@werco.sk WERCO Polska sp. z o.o., ul. Mickiewicza 54, 66-450 Bogdaniec, Tel: 48 957 117 140, Fax: 48 957 117 141, www. wercopolska.pl, info@wercopolska.pl</p>	

DECLARAȚIA DE CONFORMITATE

Producătorul și deținătorul documentelor pentru eliberarea acestei "Declarații de conformitate":
Werco spol. s r.o., Za mlýnem 25/1562, 147 00 Praha 4, Czech Republic, IČO 61461661
Declarăm pe propria răspundere
Produsul:
Trimmer electric
Denumire comercială și tip:
HECHT 1445
În conformitate cu Directiva 2000/14/EC, Anexa VI, rectificată prin 2005/88/EC
Această declarație a fost emisă pe baza certificatului de
Jiangsu TUV Product Service, Ltd., P.R.C. Hangzhou Wanwei Certification Technology Service, Co., Ltd., P.R.C. TUV SUD Product Service GmbH, Germania
Această declarație de conformitate este emisă în conformitate cu
Directivele UE:
2004/108/EC 2006/95/EC 2006/42/EC 2000/14/EC & 2005/88/EC 2002/95/EC & 2011/65/EU
toarele norme armonizate sunt utilizate pentru garanție conformității, împreună cu normele și reglementările naționale
EN 60335-1, EN 60335 -2 -91, EN 62233 EN ISO 11806-1, ZEK 01.4-08, EN ISO 3744, EN ISO 11680-1, EN ISO 11094, EN 55014-1, EN 55014-2, EN 61000-3-2, EN 61000-3-3
Nivelul de putere acustică garantat
LwA = 96 dB (A)
Nivelul de putere acustică măsurat
LwA = 95,7 dB (A) K = 2,92 dB (A)
Numărul protocolului de măsurare a zgomotului, care demonstrează conformitatea cu cerințele Directivei 2000/14/EC
OND-2013087
Confirmăm prin prezenta că:
- Acest produs, definit de datele menționate, este în conformitate cu cerințele de bază menționate în reglementările guvernamentale și cerințele tehnice și este sigur pentru funcționarea obișnuită, pentru utilizarea determinat de producător
au fost luate măsuri pentru a asigura conformitatea tuturor produselor introduse pe piață cu documentația tehnică și cerințele reglementărilor tehnice
În Praga, la data de:
14.01.2014
Nume:
Rudolf Runštuk
Titlu: Director executiv