

HECHT[®]

made for garden

Instrucțiuni de utilizare pentru despicător de bușteni vertical

6810























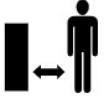

FELICITĂRI PENTRU ACHIZIȚIONAREA PRODUSULUI MARCA HECHT. Acest manual conține informații importante despre siguranță, instalare, utilizare, întreținere, depozitare și depanare. Păstrați instrucțiunile într-un loc sigur pentru a putea găsi informațiile pe viitor sau pentru fi utile altor utilizatori. Având în vedere dezvoltarea tehnologică constantă și adaptarea la cele mai noi standarde de exigență ale UE, pot apărea unele diferențe în acest manual, fără o notificare prealabilă. Fotografiiile sunt doar în scop ilustrativ și este posibil să nu se potrivească exact cu produsul în sine. Nu este posibil să se exercite orice acțiune în justiție legată de manualul de utilizare. Pentru orice nelămurire, contactați importatorul sau distribuitorul.











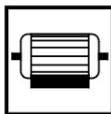

Înainte de a folosi produsul pentru prima dată, citiți cu atenție manualul de utilizare!

| | |
|---|-----------|
| SIMBOLURI DE SIGURANȚĂ..... | 3 |
| SPECIFICAȚII..... | 6 |
| DESCRIEREA PRODUSULUI..... | 7 |
| ACCESORII RECOMANDATE..... | 8 |
| GHID DE ILUSTRĂȚII..... | 8 |
| MANUAL DE UTILIZARE..... | 10 |
| CONFIRMAREA FAMILIARIZĂRII CU UTILIZAREA PRODUSULUI..... | 29 |
| DECLARAȚIA DE CONFORMITATE..... | 30 |

SIMBOLURI DE SIGURANȚĂ

| | |
|---|--|
| | <p>Produsul trebuie folosit cu mare atenție. Simbolurile de siguranță de pe etichete aplicate pe produs indică tipul de pericol și vă amintesc măsurile de siguranță preventive. Interpretarea corectă a acestor simboluri va face produsul mai sigur și mai ușor de utilizat. Studiați următorul tabel și familiarizați-vă cu semnificația lor.</p> |
| | <p>Etichetele de siguranță sunt o parte integrală a produsului. De aceea, acestea nu trebuie detașate în nicio circumstanță; mențineți-le vizibile și curate. Înlocuiți-le cu altele noi dacă s-au dezlipit, sunt deteriorate sau nu mai sunt lizibile.</p> |
|  | <p>Următoarele simboluri de avertizare vă reamintesc de măsurile de precauție pe care trebuie să le luați când folosiți produsul</p> |
|  | <p>Citiți manualul de instrucțiuni</p> |
|  | <p>Folosiți protecție pentru ochi și urechi</p> |
|  | <p>Folosiți mănuși de protecție</p> |
|  | <p>Purtați încălțăminte anti-derapantă</p> |
|  | <p>Atenție! Tensiune periculoasă! Risc de șoc electric!</p> |
|  | <p>Nu folosiți produsul în ploaie și nu-l lăsați în exterior când plouă.</p> |
|  | <p>Nu curățați, nu reparați și nu ajustați acest produs în timpul utilizării.</p> |
|  | <p>Nu demontați sau dezactivați dispozitivele de siguranță.</p> |
|  | <p>Fumatul și focul deschis sunt strict interzise.</p> |
|  | <p>Acest produs a fost conceput pentru a fi utilizat de către O SINGURĂ persoană.</p> |

| | |
|---|--|
|  | Păstrați la o distanță sigură persoanele din jur și animalele domestice. |
|  | Pericol de leziuni personale! Părți ale corpului sau îmbrăcămintea pot fi prinse la piesele în mișcare. |
|  | Păstrați curățenia la locul de utilizare! Dezordinea poate cauza producerea unor accidente. |
|  | Utilizați întotdeauna despicătorul pe un teren uscat, solid și drept. Nu utilizați niciodată produsul pe suprafețe alunecoase, ude, noroioase sau înghețate. |
|  | Debarasați corespunzător uleiul vechi (la un centru de debarasare local). Uleiul vechi nu trebuie să fie turnat pe sol sau în canalizare, sau amestecat cu alte deșeuri. |
|  | Deconectați întotdeauna produsul de la priză înainte de a-l curăța, verifica sau dacă este deteriorat sau cablul este încălzit. |
|  | Păstrați întotdeauna cablul la distanță de sursele de căldură, uleiuri sau margini ascuțite. Scoateți ștecherul din priză în cel mai scurt timp în situația în care cablul este deteriorat sau încălzit. |
|  | Risc de accidentare la obiectele aruncate. |
|  | Protejați-vă picioarele de bucățile de lemn în cădere. |
|  | Nu îndepărtați buștenii blocați cu mâinile. |
|  | Risc de tăiere și zdrobire! Nu atingeți niciodată zonele periculoase când lama de despicare este în mișcare. |
|  | Tensiune nominală |
|  | Diametrul maxim al buștenilor |

| | |
|---|---|
|  | Forța de despicare |
|  | Putere motor |
|  | Lungimea maximă a bușteanului |
|  | Greutate |
|  | Când utilizați acest despicător, nu vă așezați mâinile sub cuțitul de despicare. |
|  | Înainte de orice operațiune, vă rugăm să destrângeți șurubul tubular. Strângeți înainte de transport. |
|  | Pentru a transporta produsul, prindeți mânerul și înclinați ușor despicătorul spre dvs. Nu transportați produsul în poziția orizontală. |
|  | Înainte de a manevra controlul cu două mâini, citiți cu atenție instrucțiunile de utilizare. |
|  | Nu debarasați produsele electrice împreună cu resturile menajere. |
|  | Clasa de protecție I |
|  | Nivelul de putere acustică garantat |
|  | Produsul este în conformitate cu standardele UE în vigoare. |
|  | Numărul Articolului De Identificare |

SPECIFICAȚII

| | |
|--|---|
| Tensiunea nominală | AC 230 V / 50 Hz |
| Puterea intrare (S6 40 %)* | 3000 W |
| Clasa de protecție | I |
| Nivelul de protecție la intemperii | IP54 |
| Secțiunea transversală minimă a unui prelungitor derulat complet | ≤ 6 m / 1,5 mm² > 6 m / 2,5 mm² |
| Forța maximă | 8 t |
| Presiunea hidraulică maximă | 25,2 MPa |
| Diametrul bușteanului | 80 - 400 mm |
| Lungimea bușteanului | 100 - 550 mm |
| Greutatea produsului | 112 kg |
| Turația motorului (rpm) | 2800 min.⁻¹ |
| Cursa pistonului | 495 mm |
| Capacitatea aprox. a uleiului hidraulic | 3,5 l |
| Ulei hidraulic | HLP 22 |
| Ulei hidraulic recomandat | HECHT HC22 |
| Condiții de utilizare | + 5°C - + 40°C |
| Nivelul de putere acustică garantat A, LWAd | L_{WAd} = 98 dB (A); |
| Nivelul de putere acustică măsurat A, LWAd | L_{WAd} = 94,4 dB (A); |
| Nivelul de presiune acustică măsurat A, LpAm la poziția utilizatorului / Nesiguranță KpA | L_{PA} = 89,7 dB (A) K = 3 dB |
| <p>Cifrele citate sunt niveluri de emisii și nu sunt neapărat niveluri de lucru sigure. Deși există o corelație între nivelurile de emisie și de expunere, aceasta nu poate fi utilizată în mod fiabil pentru a determina dacă sunt necesare sau nu alte măsuri de precauție. Factorii care influențează nivelul real de expunere al forței de muncă includ caracteristicile încăperii unde se lucrează, celelalte surse de zgomot etc., adică numărul de produse și alte procese adiacente. De asemenea, nivelul de expunere permis poate varia de la o țară la alta. Cu toate acestea, aceste informații vor permite utilizatorului produsului să evalueze mai bine pericolul și riscul.</p> | |
| <p>* Utilizare continuă cu solicitare intermitentă (4 min. de solicitare - 6 min. de ralanti)</p> | |
| <p>Producătorul își rezervă dreptul la greșeli de printare și discrepanțe în reprezentare; de asemenea, pot exista eventuale modificări tehnice care nu afectează parametrii de bază și funcția produsului fără o notificare în prealabil.</p> | |

DESCRIEREA PRODUSULUI

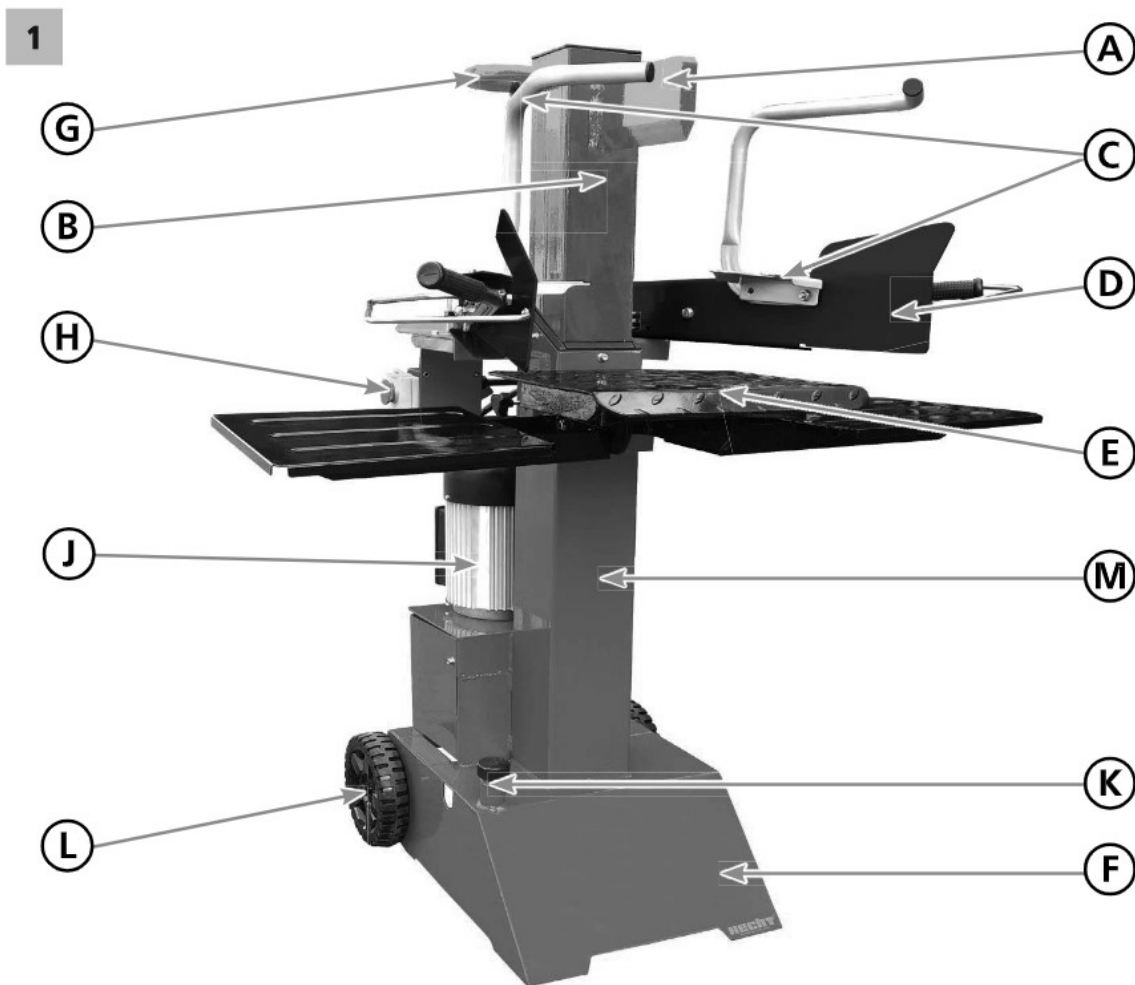

- A. Pană de despicare
- B. Stâlp telescopic
- C. Mecanism de control cu două mâini
- D. Brațul de control cu manetă
- E. Placa de suport pentru buștean
- F. Baza
- G. Mânerul superior
- H. Comutator
- I. Plăcile de susținere a bușteanului
- J. Motor
- K. Bolț pentru scurgerea uleiului / Jojă
- L. Roți
- M. Corpul produsului

ACCESORII RECOMANDATE



HECHT HC22

ULEI HIDRAULIC

GHID DE ILUSTRĂȚII

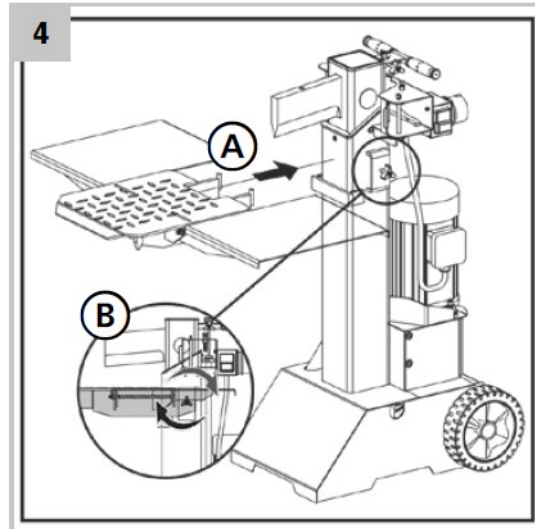
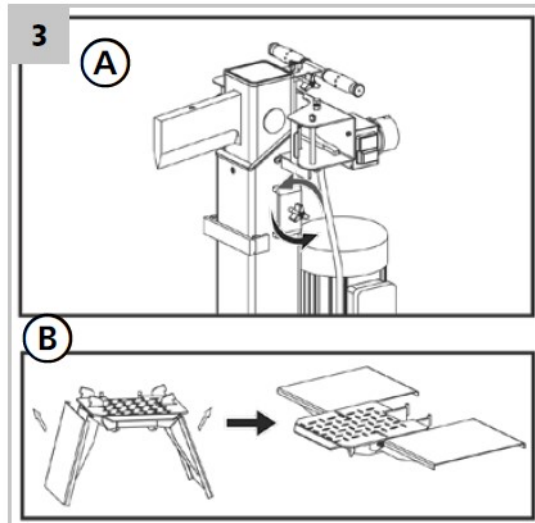
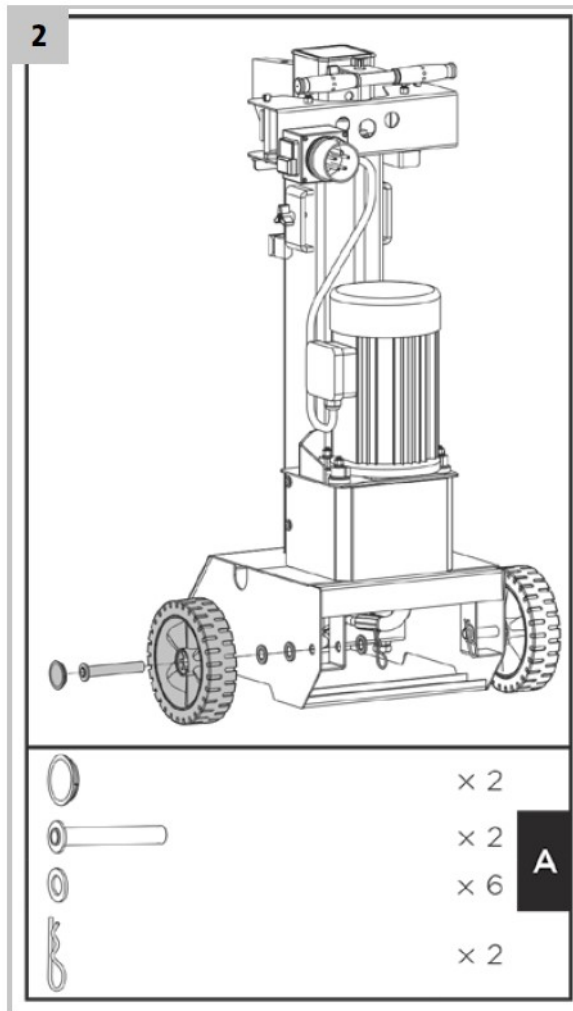

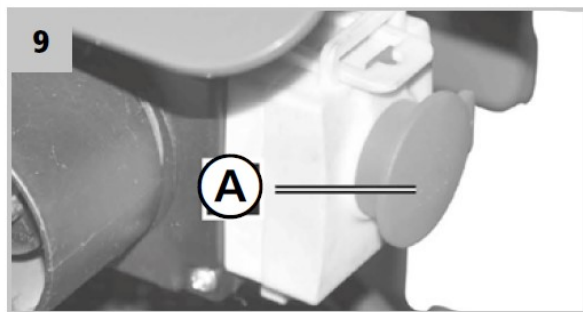
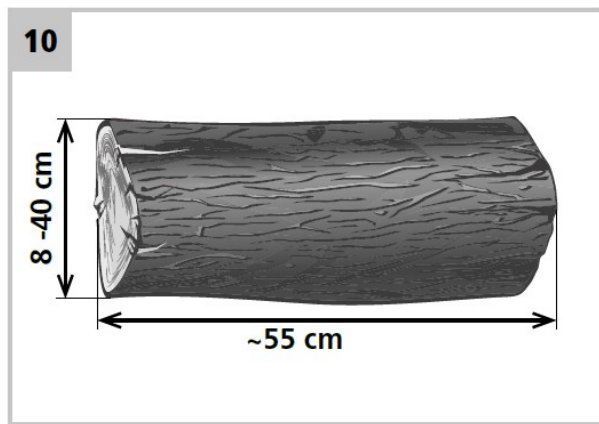
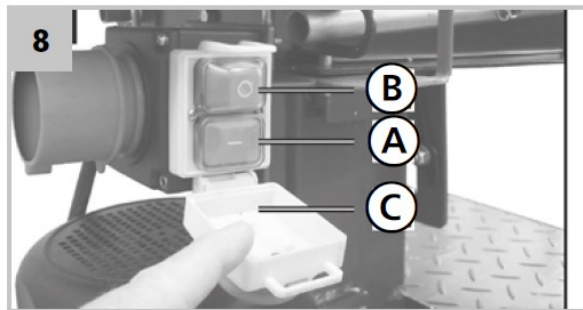
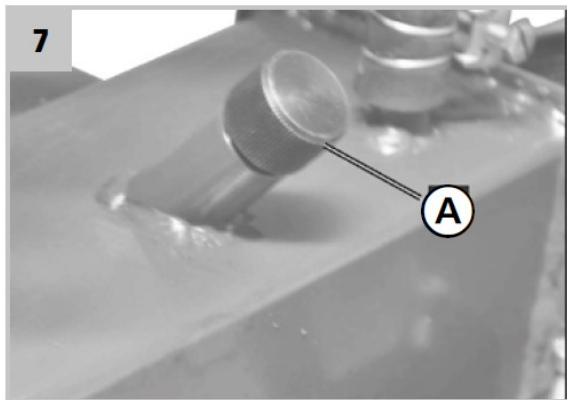
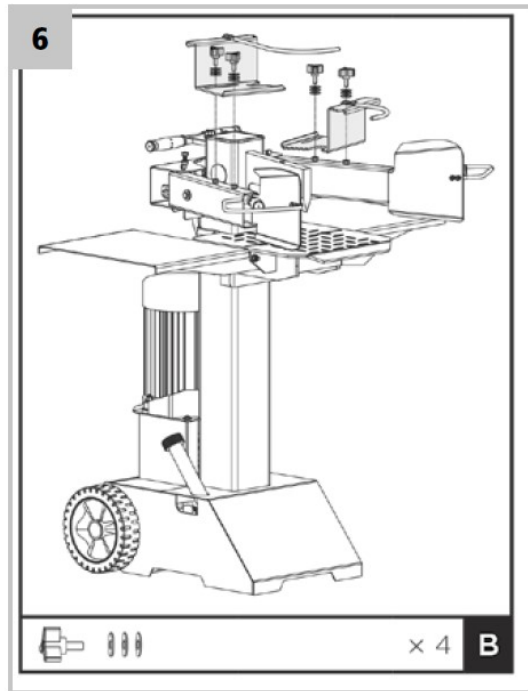
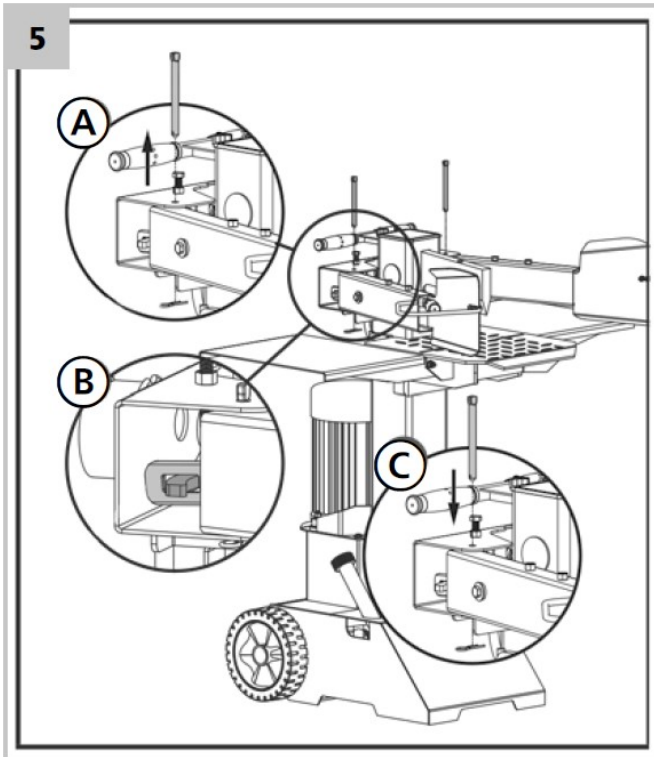

MANUAL DE UTILIZARE

CONȚINUT

SIMBOLURI DE SIGURANȚĂ

SPECIFICAȚII

DESCRIEREA PRODUSULUI

ACCESORII RECOMANDATE

GHID DE ILUSTRAȚII

CONDIȚII DE UTILIZARE

INSTRUIREA

INSTRUCȚIUNI DE SIGURANȚĂ

PREGĂTIREA

SIGURANȚA ELECTRICĂ

CERINȚE ELECTRICE

SCHIMBAREA DIRECȚIE DE ROTAȚIE

ECHIPAMENTUL DE PROTECȚIE

MĂSURI DE PREVENIRE ȘI PRIMUL AJUTOR

RISCURI REZIDUALE

DESPACHETAREA

ASAMBLAREA

INSTALAREA PRODUSULUI

VERIFICAREA / COMPLETAREA CU ULEI HIDRAULIC

ÎNAINTE DE A PORNI

PUNEREA ÎN FUNCȚIUNE

PORNIREA/OPRIREA

UTILIZAREA

ÎNTREȚINERE ȘI DEPOZITARE

PLANUL DE ÎNTREȚINERE

CURĂȚAREA

ÎNLOCUIREA ULEIULUI HIDRAULIC

ASCUȚIREA PANEI DE DESPICARE

DEPOZITARE

TRANSPORT

DEPANAREA

SERVICE ȘI PIESE DE SCHIMB

DEBARASAREA

GARANȚIA PRODUSULUI

CONFIRMAREA FAMILIARIZĂRII CU UTILIZAREA PRODUSULUI

DECLARAȚIA DE CONFORMITATE

Acordați o atenție deosebită instrucțiunilor evidențiate mai jos:

 **AVERTIZARE!** Acest cuvânt de avertizare indică o situație ce se poate dovedi periculoasă și avea ca rezultat moartea sau o accidentare serioasă, dacă nu este respectat.

 **ATENȚIE:** Un cuvânt de avertizare. Dacă nu se respectă instrucțiunile, vă avertizăm cu privire la un posibil pericol de lezionare minoră și/sau deteriorarea produsului și a proprietății.

 Mesaj important.

 **Notă:** Furnizează informații utile.

CONDIȚII DE UTILIZARE

ATENȚIE! VĂ RUGĂM SĂ CITIȚI INSTRUCȚIUNILE DE UTILIZARE! Citiți toate instrucțiunile înainte de utilizare. Acordați o atenție deosebită instrucțiunilor de siguranță. *Respectați instrucțiunile de instalare, utilizare, întreținere, curățare, depozitare și debarasare recomandate în acest manual.*

ATENȚIE! NERESPECTAREA INSTRUCȚIUNILOR ȘI A MĂSURILOR DE SIGURANȚĂ POATE AVEA CA REZULTAT DETERIORAREA PRODUSULUI SAU ACCIDENTĂRI SERIOASE, CHIAR FATALE.

Dacă observați deteriorări din timpul transportului sau despachetării, anunțați-vă imediat furnizorul. **NU UTILIZAȚI PRODUSUL.**

CONDIȚII DE UTILIZARE SPECIFICE

Acest produs este aprobat exclusiv pentru uz:

- pentru a despica lemn de foc conform instrucțiunilor din acest manual;
- în conformitate cu instrucțiunile descrise și cele de siguranță specificate în acest manual de utilizare

Orice altă utilizare nu este conform scopului prevăzut.

Dacă produsul este utilizat în alt scop decât cel pentru care a fost conceput sau se fac modificări neautorizate, garanția legală și responsabilitatea legală pentru defecte, precum și răspunderea din partea producătorului va fi anulată.

Nu suprasolicitați produsul! A se utiliza doar la puterea la care a fost conceput. Un produs conceput pentru un anumit scop va avea performanțe mai bune și este mai sigur decât unul care are o funcție asemănătoare. De aceea, utilizați întotdeauna produsul potrivit pentru un anumit scop.

Vă rugăm să rețineți că produsul nostru nu a fost proiectat pentru utilizarea în aplicații comerciale sau industriale. Garanția va fi anulată dacă produsul este utilizat în aplicații comerciale sau industriale, afaceri sau în scopuri asemănătoare.

Atunci când este necesar, respectați îndrumările și reglementările legale pentru a preveni un accident în timpul utilizării.

Utilizatorul este responsabil pentru daunele cauzate terților și proprietății acestora.

ATENȚIE! Nu utilizați niciodată produsul dacă în apropiere sunt alte persoane, mai ales copii sau animale de companie.

IMPORTANT! Păstrați acest manual la îndemână, pentru a-l putea reciti mai târziu, ori de câte ori aveți o întrebare. Dacă nu înțelegeți una dintre aceste instrucțiuni, contactați dealer-ul dvs. Dacă produsul este împrumutat altei persoane, trebuie să includeți și manualul.

INSTRUIREA

IMPORTANT! Toți utilizatorii trebuie să primească o instruire corespunzătoare cu privire la utilizarea, ajustarea și operarea motocoasei, inclusiv operațiunile interzise.

ATENȚIE! Acest produs nu este conceput pentru a fi utilizat de acele persoane cu capacități fizice, senzoriale sau mentale reduse, lipsite de experiență și cunoștințe - decât dacă aceștia sunt supravegheați de o persoană responsabilă pentru siguranța lor sau dacă persoana respectivă a învățat să utilizeze produsul. Produsul nu a fost conceput pentru a fi utilizat de copii și persoane cu o mobilitate redusă și cu o condiție fizică slabă. Le recomandăm femeilor însărcinate să contacteze un doctor înainte de a utiliza acest produs.

- Respectați reglementările naționale/locale cu privire la orele de lucru (vă rugăm să contactați autoritățile locale).

INSTRUCȚIUNI DE SIGURANȚĂ

ATENȚIE! Nerespectarea acestor instrucțiuni poate avea ca rezultat un șoc electric, un incendiu și/sau leziuni grave.

Utilizarea unor alte accesorii sau atașamente decât cele specificate în manualul de instrucțiuni, poate cauza leziuni.

- Familiarizați-vă cu produsul dvs. Citiți cu atenție manualul de instrucțiuni. Obișnuiți-vă cu aplicările și limitele sale, precum și pericolele implicate atunci când se utilizează acest produs. Familiarizați-vă cu controalele produsului și modul în care trebuie să le utilizați.
- Fiți atenți în timpul lucrului, concentrați-vă la ceea ce faceți și folosiți-vă bunul simț.
- Dacă produsul nu este utilizat, acesta trebuie depozitat într-un loc uscat și sigur, unde să nu fie la îndemâna copiilor.
- Nu trageți niciodată de ștecher pentru a-l deconecta de la priză. Păstrați cablul de alimentare la distanță de căldură, grăsime sau margini ascuțite.
- Deconectați întotdeauna produsul de la priză înainte de a-l repara, când schimbați accesorii și când produsul nu este utilizat.
- Asigurați-vă că produsul este în poziția "OFF" atunci când îl conectați la priză.
- Dacă produsul este utilizat în exterior, folosiți doar un prelungitor conceput pentru uz exterior și marcat corespunzător.
- Acordați atenție la ceea ce faceți, concentrați-vă la ceea ce faceți și nu lucrați cu produsul dacă sunteți obosiți, sub influența alcoolului, a drogurilor sau a unei medicații.
- Comutatoarele defecte trebuie adresate unui service de reparații autorizat pentru a fi înlocuite.
- Nu utilizați acest produs dacă nu-l puteți porni sau opri de la comutator.

- Produsul a fost conceput în conformitate cu cerințele și standardele de siguranță aplicabile. Toate reparațiile trebuie realizate doar de o persoană calificată iar piesele de schimb trebuie înlocuite cu unele originale, în caz contrar utilizatorul poate fi pus în pericol.
- Un moment de neatenție în timpul utilizării poate duce la pierderea controlului asupra produsului.
- Nu utilizați acest produs dacă sunteți obosiți, bolnavi sau sub influența alcoolului, a drogurilor sau a anumitei medicații.
- Nu vă aplecați prea departe. Păstrați-vă în permanență echilibrul. Acest lucru vă va permite să aveți un control mai bun asupra produsului în situații neașteptate.
- Îndepărtați orice cheie de reglare sau cheie înainte de a porni aparatul. O cheie lăsată atașată la o componentă rotativă a aparatului poate provoca accidente.
- Îmbrăcați-vă corespunzător. Nu purtați haine largi sau bijuterii. Păstrați-vă părul, îmbrăcămintea și mănușile departe de piesele în mișcare. Hainele largi, bijuteriile sau părul lung pot fi prinse între piesele în mișcare.
- O utilizare prelungită a produsului poate duce la probleme de circulație sanguină în mâini, din cauza vibrațiilor. Aceste efecte pot fi înrăutățite de temperaturile ambientale scăzute și/sau dacă strângeți mânerul prea tare. Perioada de utilizare poate fi prelungită dacă purtați mănuși corespunzătoare sau luați pauze cu regularitate. Faceți pauze de lucru frecvente. Limitați perioada de expunere pe parcursul unei zile.
- Utilizați produsul pe o suprafață solidă, dreaptă, într-o zonă deschisă (de ex. nu în apropierea unui perete sau obiect solid).
- Păstrați zona de lucru fără obstacole cum ar fi bușteni, lemn crăpat, etc.
- Nu vă puneți mâinile în zona de despicare.
- Produsul poate fi utilizat doar de o singură persoană. Operațiunea de despicare este concepută pentru o singură persoană. Dacă este posibil să vă ajute un asistent, doar o singură persoană trebuie să fie în controlul operațiunii de despicare.
- Produsul trebuie utilizat cu ambele mâini. Nu blocați niciodată mecanismul de declanșare sau piesele acestuia.
- Înainte de începerea lucrului, verificați furtunurile și țevile hidraulice și testați funcționalitatea sistemului de oprire a produsului.
- Utilizați întotdeauna echipamentul pentru a prinde bușteni cu toate despicătoarele verticale.
- Tăiați lemnul doar în direcția texturii acestuia. Nu introduceți niciodată bușteni contra direcției texturii (de exemplu, pentru a le separa).
- Când despicăți lemn tăiat, bușteni tăiați neregulat, crengi, etc. există un risc implicat de proprietățile mecanice ale unui astfel de lemn. Despicarea unui astfel de lemn fiind imprevizibilă, există riscul de aruncare, blocare, zdrobire, etc.)
- Nu introduceți lemn care conține cuie, șuruburi, frânghii prinse, pietre și altele asemănătoare.
- Îndepărtați un buștean blocat doar atunci când motorul este oprit, care apoi trebuie securizat pentru a nu porni accidental (deconectat de la sursă, deconectând cablul bujiei).
- Nu lăsați produsul în funcțiune nesupravegheat.
- Păstrați-vă întotdeauna echilibrul și o poziție dreaptă. Nu vă aplecați peste produs. Nu stați la un nivel mai înalt decât baza produsului când introduceți material în produs.
- Stați întotdeauna la distanță de zona de evacuare când produsul este în funcțiune.
- Când încărcați material la produs, aveți grijă ca acesta să nu conțină piese metalice, pietre, sticle, conserve sau alte obiecte străine.
- Dacă produsul începe să scoată zgomote neobișnuite sau vibrații, opriți imediat motorul și produsul. Procedați în felul următor:
 - Verificați dacă există daune;
 - Verificați ca toate piesele să fie strânse și strângeți-le dacă este necesar;
 - Reparați sau înlocuiți orice piesă deteriorată cu altele originale.

- Păstrați motorul curat de rumeguș și alte reziduuri, pentru a preveni orice daune sau riscul de incendiu.
- Solicitați ajutor medical imediat, dacă au fost cauzate leziuni din cauza unei scurgeri de ulei hidraulic.
- Asigurați-vă că furtunurile hidraulice nu ating o piesă fierbinte sau mobilă, acolo unde există riscul de a fi deteriorate. Furtunurile trebuie așezate la distanță de motor și zona de despicare.

PREGĂTIREA

- Asigurați-vă că produsul este într-o stare bună, verificați toate șuruburile, piulițele și alte accesorii, să fie strânse iar apărătoarea la locul ei. Înlocuiți etichetele ilizibile.
- Păstrați toate apărătorile și deflectoarele montate la locul lor și într-o stare bună.
- Îndepărtați reziduurile acumulate din zona tobei de eșapament și a cilindrului. Verificați toba să nu prezinte crăpături, rugină sau alte daune.
- Verificați produsul înainte de fiecare utilizare pentru a stabili dacă piesele sunt uzate sau deteriorate. Înlocuiți-le dacă este cazul.

SIGURANȚA ELECTRICĂ

ATENȚIE! Nu conectați sau nu atingeți un cablu deteriorat înainte de a-l deconecta de la priză. Un cablu deteriorat poate cauza un șoc electric. Dacă sursa de alimentare este deteriorată, trebuie înlocuită într-un service autorizat. Astfel, veți evita situațiile periculoase.

- Protejați-vă de un șoc electric.
- Protejați cablul și prelungitorul de căldură, lichide corozive și margini ascuțite. Când deconectați de la priză, nu trageți de cablu.
- Nu expuneți produsul la ploaie și nu-l utilizați în condiții de umezeală sau întunecoase.
- Nu utilizați produsul în zona unde există riscul producerii unui incendiu sau a unei explozii.
- Nu manipulați niciodată cablul de alimentare trăgând de acesta atunci când doriți să deconectați ștecherul de la priză.
- Verificați cu regularitate cablul de alimentare dacă prezintă semne de deteriorare sau învechire.
- Evitați pornirea accidentală.
- Utilizați doar prelungitoare cu o secțiune suficientă, care sunt aprobate pentru acest tip de utilizare și marcate corespunzător.
- Derulați complet cablul înainte de a utiliza produsul.
- Preveniți căderea de obiecte mici în produs.
- Nu utilizați produsul dacă nu-l puteți porni și opri cu ușurință de la comutator.
- Nu utilizați niciodată forță brută când utilizați produsul.
- Construcția produsului a fost realizată în conformitate cu cerințele de siguranță aplicabile.
- Deconectați de la sursa de alimentare (scoțând ștecherul din priză):
 - Întotdeauna, atunci când produsul este nesupravegheat
 - Înainte de eliminarea unui blocaj
 - Înainte de a verifica, de a curăța sau de a lucra la produs
 - După ciocnirea cu un alt obiect
 - Întotdeauna, când produsul începe să vibreze în mod nejustificat
 - Când îl transportați

CERINȚE ELECTRICE

Despicătorul de bușteni cu motor trifazic este conceput să fie conectat la o rețea electrică trifazică standard (400V / 50Hz). Alimentarea electrică trebuie să se facă un dispozitiv electric special de protecție (RCD) cu un curent de declanșare care nu depășește 30 mA. Folosiți un prelungitor cu 5 prize (3P + N + PE). Conexiunea la rețea trebuie să aibă un disjuncteur de minim 16 A. Conectați cablurile electrice cauciucate cu secțiune transversală minimă ce corespunde puterii de intrare. Simbolul H 07 RN trebuie să fie în conformitate cu EN60245.

Notă: Conectați produsul doar la o priză care a fost verificată corespunzător. Verificați la tabloul electric sau chemați un electrician dacă aveți nelămuriri cu privire la conexiunea locuinței dvs. dacă îndeplinește aceste cerințe.

SCHIMBAREA DIRECȚIEI DE ROTAȚIE

În funcție de ordinea fazelor, este posibil ca motorul electric să o ia în direcția greșită - contrar săgeții atașate la motor. Dacă motorul electric se rotește în direcția greșită, pana de despicare nu se va deplasa iar despicătorul nu poate fi utilizat. Există riscul unei deteriorări ireversibile și trebuie realizată o schimbare a secvenței fazelor:

1. Deconectați cablul de alimentare de la priza produsului.
2. În priza produsului, rotiți pinii la 180° cu o șurubelniță plată, care sunt din plastic, iar segmentul de rotație este dotat cu o canelură. (vedeți imaginea).
3. Conectați cablul și porniți produsul.

Notă: Pinii nu trebuie să se întoarcă niciodată invers. Raza de mișcare pentru schimbarea fazei este de numai 180 de grade înainte și înapoi.

PRELUNGITORUL

- Utilizați întotdeauna o sursă cu o izolație dublă și cu parametri ce corespund cu consumul de energie al produsului. Secțiunea transversală minimă a cablului trebuie stabilită în funcție de curentul sau puterea afișată pe eticheta produsului. Nu trebuie să luați în considerare doar sarcina, ci și lungimea prelungitorului și tipul de siguranță.
- Poziționați cablul de alimentare în așa fel încât să nu interfereze cu munca și nu se deterioreze.
- Utilizați doar prelungitoare cu cauciuc, având o secțiune transversală suficientă și desfășurate complet.
- Sarcina maximă corespunzătoare a prelungitorului trebuie să fie întotdeauna indicată pe eticheta acestuia.
- Utilizați doar prelungitoare pentru exterior, de preferabil colorate, ușor vizibile. Acest lucru va reduce riscul de a deteriora cablul accidental.

ECHIPAMENTUL DE PROTECȚIE

- Purtați protecție adecvată pentru ochi! În timpul utilizării produsului se pot proiecta obiecte străine care să ajungă la ochi și să producă leziuni grave. Ochelarii obișnuiți nu oferă o protecție suficientă deoarece nu au sticlă de protecție specială și nu acoperă suficient pe lateral.
- Purtați echipament de protecție împotriva zgomotului! Impactul zgomotului poate să vă afecteze auzul sau chiar să vi-l pierdeți. Luați pauze de lucru frecvente. Limitați perioada de expunere dintr-o zi.
- Purtați întotdeauna încălțăminte groasă cu tălpi aderente. Există riscul de a vă răni la picioare sau de a aluneca pe pante umede sau alunecoase. Acest lucru vă va proteja de leziuni și va asigura păstrarea echilibrului în timpul mersului.
- Purtați mănuși de protecție.
- Un echipament de siguranță cum ar fi o mască de praf sau o cască tare folosit în condiții potrivite, vor reduce riscul de leziuni personale.

MĂSURI DE PREVENIRE ȘI PRIMUL AJUTOR

Notă: *Vă recomandăm să aveți la dvs.:*

- Un extingcător corespunzător (spumă, zăpadă, pudră, halotron).
- Trusă de prim ajutor complet echipată, la îndemâna utilizatorului sau a persoanei care îl însoțește.
- Telefon mobil sau un alt produs pentru apelarea rapidă a unui serviciu de urgență
- **O persoană însoțitoare familiarizată cu principiile de prim ajutor. Persoana care vă însoțește trebuie să păstreze distanța de siguranță față de zona de lucru, dar trebuie să vă poată vedea în orice moment.**

IMPORTANT! În caz de leziuni, procedați întotdeauna în conformitate cu principiile de prim ajutor.

- Dacă cineva se **taie**, acoperiți rana cu un bandaj curat (din pânză) și apăsați ferm pentru a opri sângerarea.
- Când se produce un **șoc electric**, trebuie să puneți accentul pe siguranță și eliminarea riscurilor pentru persoanele din echipajul de intervenție. Persoana afectată rămâne de obicei în contact cu echipamentul electric (sursa lezionării) din cauza spasmelor musculare cauzate de șocul electric. Procesul traumatic continuă în acest caz. De aceea, este necesar să **OPRIȚI MAI ÎNTÂI PRODUSUL** prin orice mijloc posibil. Apoi **CONTACTAȚI O AMBULANȚĂ** sau alte servicii profesionale, apoi **OFERIȚI PRIMUL AJUTOR!** Asigurați-vă că sunt eliberate căile respiratorii, verificați respirația, pulsul, așezați persoana afectată în poziție dreaptă pe spate, aplecați-i capul și deschideți falca de jos. Dacă este necesar, începeți procesul de respirație artificială la plămâni și masaj al inimii.
- Nu permiteți ca **uleiul hidraulic să intre în contact** cu pielea. Păstrați uleiul la distanță față de ochi. Dacă uleiul intră în contact cu ochii, spălați-vă imediat cu apă curată. Dacă iritația persistă, consultați imediat un medic.

ÎN SITUAȚIA UNUI INCENDIU:

- Dacă motorul ia foc sau iese fum de la acesta, opriți produsul și distanțați-vă undeva unde să fiți în siguranță.
- Pentru a opri incendiul, utilizați un extingtor corespunzător (CO², Pudră Uscată, halotron).
- **NU VĂ PANICAȚI.** O reacție de panică poate cauza mai multe daune.

RISCURI REZIDUALE

Chiar dacă produsul este utilizat în conformitate cu instrucțiunile, este imposibil de eliminat toate riscurile asociate cu funcționarea sa. Următoarele riscuri pot să apară, riscuri rezultate din construcția sa:

- Pericole mecanice și pericole legate de piese ale produsului sau piese de prelucrat cauzate de formă, locație, greutate, rezistență și rezistență mecanică.
- Pericol legat de compresie, rupturi, tăieturi (cum ar fi leziuni), înfășurări, trageri sau prinderi.
- Pericol de injectare, pulverizare sau stropire cu lichid sub presiune.
- Pericol electric cauzat de contactul cu piese sub tensiune înaltă (contact direct) sau cu piese de schimb, care au fost sub o înaltă tensiune din cauza unor defecțiuni ale dispozitivului (contact indirect).
- Pericole cauzate de nerespectarea principiilor ergonomice la utilizarea produsului cu privire la o poziție nesigură sau o solicitare excesivă, anatomia mâinii sau a piciorului, erori umane și comportament necorespunzător, lumină locală (lămpi), construcția sau poziția telecomenzilor.
- Pericole cauzate de pornirea neașteptată, depășirea neașteptată a turațiilor motorului, din cauza unei erori sau greșeli și pierderea funcționalității sistemului de control, restaurarea alimentării sau influențe externe asupra dispozitivului electric.
- Pericole cauzate de imposibilitatea de a opri produsul în cele mai bune condiții.
- Pericole cauzate de o defecțiune la alimentare, defecțiuni ale circuitului de control, a instalației sau erori la cablaje, dezintegrarea în timpul utilizării, pierderea stabilității / răsturnarea produsului, căderea, aruncarea de obiecte.
- Risc de zgomot care poate duce la pierderea auzului (surzenie) și alte tulburări fiziologice (de exemplu pierderea echilibrului, pierderea cunoștinței)
- Risc de vibrații (rezultând în daune vasculare și neurologice ale sistemului mână-braț, de exemplu, așa-numita "boală a degetelor albe").

ATENȚIE! Acest produs generează un câmp electromagnetic de intensitate mică. Acest câmp poate interfera în anumite circumstanțe cu implanturi medicale. Pentru a reduce riscul de accidente grave sau mortale, recomandăm persoanelor cu implanturi medicale să consulte medicul și producătorul.

DESPACHETAREA

- Verificați cu atenție toate piesele după demontarea cutiei de transport.
- Nu debarasați materialele de ambalare până când nu ați analizat cu atenție dacă a rămas în ele vreo piesă a produsului.
- Componentele ambalajului (pungi de plastic, agrafe, etc) nu trebuie lăsate la îndemâna copiilor; ar putea crea unele pericole. Nu permiteți copiilor să se joace cu pungile din plastic, cu foliile sau alte piese mici, pentru a evita pericolul de înghițire sau sufocare!
- Dacă observați daune în timpul transportului sau dacă pachetul este incomplet, anunțați-vă furnizorul imediat. Nu utilizați produsul!
- Vă recomandăm să păstrați ambalajul pentru o utilizare ulterioară. Materialele de ambalare trebuie să fie reciclate sau debarasate în conformitate cu legislația în vigoare. Sortați părțile ambalajului în funcție de material și predați-le centrelor de colectare corespunzătoare. Pentru mai multe informații, contactați autoritățile locale.

IMPORTANT! Accesoriile de fixare se pot destrânge în timpul transportului în interiorul pachetului.

CONȚINUTUL PACHETULUI:

Corpul produsului (1x), Pachet cu accesorii (1x), Brațe de utilizare (2x), Platformă fixă (1x), Ax pentru roți (1x), Roți (2x), Instrucțiuni de utilizare (1x).

- **Accesoriile standard pot suferi modificări fără o înștiințare în prealabil.**
- Acest produs necesită asamblare. Produsul trebuie asamblat corespunzător înainte de a fi utilizat.

ASAMBLAREA

ATENȚIE! Produsul trebuie deconectat de la priză în timpul instalării, ajustării, curățării, întreținerii sau când produsul nu este utilizat. Deconectarea produsului de la priză va preveni pornirea accidentală, care poate cauza leziuni grave.

ROȚILE

- Treceți axul prin roată dinspre partea exterioară și puneți cele două șaibe așa cum se arată în imagini. Glisați axul în cele două orificii de la baza despicătorului și securizați cu altă șaibă și știft (R) din interior. Montați capacul roții. (imag. 2)
- Repetați aceeași pași pentru a monta roata pe cealaltă parte.

FIXAREA BRAȘELOR DE CONTROL (IMAG. 3)

- Treceți tubul brațului de control (A) prin inelul din tija comutatorului oscilant (B). Înșurubați brațul la corpul produsului folosind bolțul hexagonal (C), șaibe și contrapiulița. Strângeți contrapiulița pentru ca brațul de control să se deplaseze.
- Fixați al doilea braț în același fel.
- Fixați inelele de protecție și cadrele (D) (E) cu două bolțuri M8x15 și piulițe pe ambele brațe, așa cum se arată în imagine.

INSTALAREA MESEI DE STIVUIRE STÂNGA / DREAPTA (IMAG. 4)

- Destrângeți cele două șuruburi-flutur (C) pe partea laterală a corpului produsului.
- Glisați masa de stivuire (D) prin tuburi în cele două orificii din coloană și securizați-o cu șuruburile-flutur pe care le-ați destrâns în pasul anterior (C).
- Instalați a doua masă de depozitare în același fel.

FIXAREA MESEI DE DESPICARE (IMAG. 4)

- Setări manetele de blocare de pe coloana despicătorului în poziția de montare (poziția verticală).
- Glisați masa de despicare (se prinde către despicător) în bride și securizați-o de la mână pentru a nu se deschidă. (la poziția orizontală).

MONTAREA CARCASA COMUTATORULUI (IMAG. 5)

Așezați carcasa comutatorului și ștecherul (C) pe placa despicătorului (B) și securizați-o cu 4 șuruburi M4 * 70 (D), șaibe și piulițe 4-M4.

INSTALAREA PRODUSULUI

Despicătorul de bușteni trebuie utilizat doar în poziție verticală.

IMPORTANT! Acest produs trebuie utilizat doar într-o locație ce îndeplinește următoarele condiții:

- Dreaptă, nealunecoasă
- Un loc uscat, protejat de ploaie și intemperii

Așezați produsul pe o suprafață orizontală (masă, suport, etc.) unde nu există alte obiecte și obstacole care pot restricționa utilizarea produsului și mișcările utilizatorului. Suprafața trebuie să fie echilibrată perfect, pentru a preveni alunecarea și căderea produsului în timpul utilizării.

ATENȚIE! Este necesar să verificați nivelul de ulei înainte de punerea în funcțiune a produsului.

Asigurați-vă că există o cantitate corespunzătoare de ulei. O cantitate insuficientă poate cauza deteriorarea pompei iar un nivel prea ridicat poate cauza supraîncălzirea sistemului cu presiune.

VERIFICAREA / COMPLETAREA CU ULEI HIDRAULIC

1. Înainte de a verifica nivelul de ulei, produsul trebuie să fie poziționat pe o suprafață dreaptă, cu pistonul în poziția maximă de sus (repaus).
2. Destrângeți bușonul de la rezervorul de ulei hidraulic. (imag. 7A)
3. Verificați nivelul de ulei hidraulic cu joja de pe capacul rezervorului. (Cu coloana de despicare în funcțiune, nivelul de ulei trebuie să fie între marcasele din partea de sus și cea de jos).
4. Dacă este necesar, adăugați o cantitate corespunzătoare de ulei și repetați verificările.
5. Porniți motorul și glisați înăuntru/afară pistonul de câteva ori pentru a aerisi sistemul hidraulic.

6. Cu bușteanul introdus, verificați din nou nivelul uleiului hidraulic și completați dacă este necesar.
7. Opriți motorul. Înșurubați bușonul.

ATENȚIE! NU ATINGEȚI capacul rezervorului cu ulei hidraulic atunci când motorul este în funcțiune sau este fierbinte. Uleiul fierbinte se poate scurge și cauza arsuri grave. Așteptați întotdeauna ca produsul să se răcească înainte de a detașa bușonul de la rezervorul cu ulei hidraulic.

ATENȚIE! Înainte de service, eliberați presiunea din sistem.

PRESIUNEA

NU REGLAȚI ȘURUBUL DE SETARE A PRESIUNII MAXIME!

O resetare neautorizată va cauza pompa hidraulică să nu elimine suficientă presiune de despicare sau **SĂ DUCĂ LA O VĂTĂMĂRI GRAVE PRECUM ȘI DETERIORAREA PRODUSULUI**. Șurubul de limitare a presiunii maxime este protejat de un capac din plastic și nu trebuie destrâns și ajustat.

ÎNAINTE DE A PORNI

CIRCULAȚIA AERULUI

- Înainte de a începe lucrul, trebuie să vă asigurați că există o circulație a aerului în rezervorul de ulei. Aerul trebuie să aibă un flux neîntrerupt prin rezervor.
- Destrângeți capacul rezervorului cu ulei hidraulic rotindu-l de câteva ori.

ATENȚIE! Dacă aerul expandat sau comprimat nu poate circula, se va crea o sarcină disproporționată și o deteriorare permanentă la întregul sistem hidraulic.

Dacă dopul supapei de lucru este inclusă în pachet, detașați dopul de transport și înlocuiți-l cu dopul de lucru.

Când transportați produsul, trebuie să înlocuiți din nou dopurile.

- Pentru siguranța dvs., și pentru a maximaliza durata de viață a echipamentului, este foarte important să verificați condiția echipamentului câteva minute, înainte de a utiliza produsul.

Verificați întotdeauna următoarele înainte de a porni:

- furtunurile hidraulice și nivelul de ulei hidraulic
- dacă este destrâns capacul rezervorului de ulei hidraulic
- Verificare completă: Asigurați-vă că nu există scurgeri, identificați piesele destrânse sau deteriorate
- prelungitorul, ștecherul și comutatoarele
- dacă stâlpul de despicare este bine lubrifiat și dacă se deplasează fără dificultăți.

ATENȚIE! Asigurați-vă că soluționați orice problemă identificați, sau adresați-vă unui service autorizat, înainte de a utiliza motorul. O întreținere necorespunzătoare a motorului, sau nerezolvarea unei probleme înainte de utilizare, poate cauza o defecțiune în care să fiți răniți grav sau să vă pierdeți viața.

PUNEREA ÎN FUNCȚIUNE

ATENȚIE! În timpul primei utilizări, asigurați-vă că există aproximativ un metru liber disponibil peste cuțitul de despicare. Când despicătorul de bușteni este pornit, cuțitul de despicare se deplasează imediat în partea de sus a cursei automat. Asigurați-vă că există aproximativ 1 metru liber deasupra cuțitului de despicare.

PORNIREA / OPRIREA

- Apăsați lateral butonul roșu, în direcția săgeții și deschideți carcasa. (imag. 7A)
- Apăsați butonul verde pentru a porni produsul. (imag. 6A)
- Închideți carcasa, dar nu complet. Butonul roșu are funcția unui comutator pentru oprirea de urgență. Cu carcasa complet deschisă, produsul se va opri în caz de urgență.
- Apăsați butonul roșu pentru a opri produsul. (imag. 6B)
- Dacă produsul trebuie oprit din cauza unui pericol și a unei urgențe, apăsați pe butonul roșu (imag. 7A).

Notă: Înainte de fiecare utilizare, verificați funcționalitatea comutatorului ON/OFF pornind și oprind produsul.

Repornirea de siguranță în situația unei întreruperi de curent (fără eliberare de tensiune).

În cazul unei defecțiuni la curent, o tragere accidentală a ștecherului sau când se defectează o siguranță, produsul este oprit automat. Pentru a-l porni din nou, apăsați din nou butonul verde de la comutator.

LUBRIFIEREA STÂLPULUI DE DESPICARE

- Vă recomandăm să lubrifiați partea mobilă a stâlpului de despicare (partea unde cuțitul de despicare este atașat) în așa fel încât când se încrucișează, partea mobilă nu se prinde de piesa fixă în timpul împingerii bușteanului. Lubrifiați zona unde cele două piese se intersectează cu vaselină obișnuită.

UTILIZAREA

UTILIZAȚI PRODUSUL LA TEMPERATURI AMBIENTALE CUPRINSE ÎNTRE +5°C ȘI 40°C.

ATENȚIE! Produsul a fost conceput pentru a fi utilizat de o singură persoană, care trebuie să își folosească ambele mâini.

ATENȚIE! Nu utilizați niciodată produsul fără carcusele de protecție instalate complet.

Produsul este utilizat doar de la tijele brațelor de control. Este posibil să susțineți lemnul despicat cu ajutorul suporturilor ajustabili (cleme C). Deplasarea cuțitului de despicare este controlată de la manete (tije) din interiorul brațelor de control.

- apăsând ambele mânere, pana se va deplasa în jos

- eliberând (susținând) o manetă, pana se oprește în poziția actuală
- eliberând ambele manete, pana revine în poziția inițială

IMPORTANT! Feriți-vă de pana pentru despicare în mișcare!

Nu țineți bușteanul în mâini pentru a-l despica! Utilizați suportii pentru bușteni (cleme C) de pe manetele de control ale dispozitivului de control cu două mâini. Utilizați întotdeauna o pană de despicare cu ambele mâini folosindu-vă de manetele de control.

INTRODUCEREA LEMNULUI

- Tăiați întotdeauna doar o bucată de lemn.
- Așezați întotdeauna bușteanul în poziția verticală pe masa de suport când mai aproape de stâlpul despicătorului.
- După introducerea bușteanului de despicat în produs, nu mai puteți să-l țineți. De aceea, așezați-l ferm și constant.
- După introducerea lemnului și înainte de a începe acțiunea de despicare, așezați-vă la o distanță de siguranță față de zona de despicare. Există riscul de recul, mai ales când despicăți lemn cu cioturi.
- Introduceți buștenii doar de-a lungul fibrei lemnului. Nu introduceți niciodată buștenii pentru a fi despicăți transversal cu fibra lemnului.
- Dacă despicăți un buștean tăiat oblic, introduceți-l diagonal către pana de despicare și vârful înclinării către despicător (în direcție opusă).

IMPORTANT! Pericol de accidentare din cauza unei mișcări neașteptate, bruste a bușteanului în timpul despicării acestuia.

- Dacă un buștean se blochează în cuțitul de despicare, opriți despicătorul înainte de a încerca să-l eliberați.
- Când eliberați un buștean blocat, nu vă introduceți mâinile în zona dintre acesta și masa de suport. După eliberarea bușteanului, nu încercați să despicăți din nou în același loc. Încercați să-l despicăți din nou în alt loc.
- Nu forțați despicătorul de bușteni aplicând presiune mai mult de 5 secunde. Cu o solicitare mai îndelungată, presiunea uleiului va cauza supraîncălzirea iar produsul poate fi deteriorat. Buștenii care nu pot fi despicăți fără probleme, întoarceți-i și încercați să-i despicăți într-o direcție diferită. Dacă un buștean nu poate fi despicat, înseamnă că duritatea acestuia depășește capacitățile produsului iar bușteanul trebuie îndepărtat pentru a proteja atât utilizatorul cât și produsul.
- Păstrați-vă mâinile și degetele la distanță de bușteni și crăpăturile care apar când bușteanul este despicat sau chiar la buștenii care nu s-au despicat. Pot să apară brusc crăpături și să vă zdrobească sau amputeze degetele.

DIMENSIUNILE BUȘTEANULUI DESPICAT

- Imaginea 10 prezintă dimensiunile maxime ale bușteanului de despicat. Diametrul bușteanului este decisiv: un buștean mic poate fi dificil de despicat dacă acesta are noduri sau iregularități; dacă lemnul are linii drepte, nu este dificil să despicăți un buștean cu un diametru mai mare decât cel indicat (imag. 10). Este important să nu încercați să despicăți în continuare un buștean dacă nu reușiți din prima încercare. Există riscul de deteriorare a pompei din cauza supraîncălzirii uleiului.

COBORÂREA PENEI DE DESPICARE

- Porniți motorul și apăsați ambele manete.
- Setati-l în poziția dorită.
- Eliberați o manetă.
- Dacă intenționați să depozitați produsul cu cuțitul coborât, opriți motorul.

SETĂRILE PENTRU DESPICAREA UNOR BUCĂȚI MAI MICI DE LEMN

- Opriți motorul și apăsați cele două manete de control.
- Glisați cuțitul 10 cm deasupra înălțimii bușteanului.
- Eliberați o manetă.
- Opriți motorul.
- Eliberați a doua manetă.
- Destrângeți șurubul de blocare.
- Trageți afară bolțul de blocare pentru a susține contra arcul și restrângeți bolțul de blocare.
- Porniți motorul.

FINALIZAREA LUCRULUI

- Coborâți complet cuțitul de despicare.
- Eliberați un braț de utilizare.
- Opriți motorul și deconectați orificiul de admisie.
- Strângeți capacul rezervorului de ulei.
- Respectați instrucțiunile de întreținere generale.

ÎNTREȚINERE ȘI DEPOZITARE

ATENȚIE! Pentru a asigura o bună funcționare a produsului, este necesar ca acesta să fie verificat și ajustat de un personal calificat într-un centru de service autorizat, cel puțin o dată pe an.

O întreținere corespunzătoare este esențială pentru o utilizare în siguranță, economică și lipsită de probleme a produsului.

Nerespectarea instrucțiunilor de întreținere și a măsurilor de siguranță poate cauza leziuni grave sau chiar moartea. Respectați întotdeauna procedurile, măsurile de siguranță, pașii de întreținere recomandați și verificările menționate în acest manual.

ATENȚIE! Înainte de orice operațiune la produs (întreținere, verificare, înlocuire de accesorii, service) sau înainte de a-l depozita, **OPRIȚI ÎNTOTDEAUNA PRODUSUL**, așteptați ca piesele mobile să se oprească iar produsul să se răcească. Preveniți pornirea accidentală a produsului (deconectați bujia / ștecherul de la priză). Dacă produsul este echipat cu o cheie de pornire, detașați-o.

ACEST AVERTISMENT NU ESTE REPETAT ÎN URMĂTOARELE PUNCTE!

- Asigurați-vă întotdeauna că toate piulițe și bolțurile sunt bine strânse, precum și că produsul este într-o stare bună de funcționare.
- Păstrați produsul într-o stare bună și, dacă este necesar, schimbați etichetele cu instrucțiuni și de avertizare aplicate pe produs.
- Asigurați-vă întotdeauna că orificiile de aerisire sunt curățate de reziduuri.
- Din motive de siguranță, înlocuiți piesele uzate sau deteriorate. Utilizați doar piese și accesorii originale. Piesele care nu au fost testate și aprobate de producătorul echipamentului pot cauza daune neprevăzute.
- Reparațiile și operațiunile de întreținere care nu sunt descrise în această secțiune, care nu sunt complicate, sau necesită scule speciale, trebuie adresate unui service autorizat.

ATENȚIE! În piesele hidraulice există presiunile și temperaturi mari ale fluidului. Fluidul hidraulic se poate scurge chiar printr-o crăpătură foarte mică. Verificați cu regularitate dacă există scurgeri în sistemul hidraulic. Nu faceți niciodată o verificare dacă sistemul este sub presiune.

PLANUL DE ÎNTREȚINERE

| Înainte de fiecare utilizare | La fiecare 5 ore de utilizare | După primele 50 de ore de utilizare | La fiecare 50 ore de utilizare | Annual |
|---|--|-------------------------------------|--|-----------------------------|
| Verificați comutatorul ON/OFF și controalele să fie în stare bună de funcționare. | Înainte de utilizare, bara despicătorului trebuie să fie puțin unsă. Repetați această procedură la fiecare 5 ore de utilizare. Aplicați ușor ulei pulverizându-l. Bara nu trebuie niciodată să fie uscată. | Înlocuiți uleiul hidraulic. | Curățați toate componentele care se mișcă/articulate (îmbinări, legături și ghidaje) cu cârpe potrivite și apoi ungeți-le din nou. | Înlocuiți uleiul hidraulic. |
| Verificați furtunurile să nu fie deteriorate (să nu prezinte tăieturi, urme de arsuri sau îndoituri). | | | Verificați nivelul uleiului. Cu coloana despicătorului retrasă, nivelul uleiului trebuie să fie între marcajul superior și cel inferior. | |
| Verificați sistemul de lubrifiere să nu prezinte scurgeri. | | | | |

CURĂȚAREA

ATENȚIE! Nu stropiți niciodată produsul cu apă și nu-l expuneți la apă.

Nu folosiți niciodată detergenți sau solvenți agresivi pentru curățare.

1. Curățați cu atenție produsul după fiecare utilizare.
2. Nu permiteți ca mânerul să fie contaminat cu ulei sau vaselină. Curățați mânerul cu o cârpă umezită în apă cu săpun. Nu utilizați niciodată detergenți agresivi sau solvenți pentru curățare. Acest lucru ar putea cauza daune ireparabile la produs. Piesele din plastic pot fi afectate de chimicale.

3. Ștergeți produsul cu o cârpă umedă sau cu o perie.
4. Curățați carcasa produsului, mai ales orificiile de aerisire.

ÎNLOCUIREA ULEIULUI HIDRAULIC

Sistemul hidraulic este un sistem închis cu rezervor de ulei, pompă de ulei și valvă de control. Verificați nivelul uleiului periodic cu joja. Nivel scăzut de ulei poate deteriora pompa de ulei.

Uleiul trebuie schimbat complet după 25-30 de ore de funcționare, apoi manual.

Asigurați-vă că piesele mobile s-au oprit iar despicătorul de bușteni este deconectat. Asigurați-vă că nu ajunge murdărie sau reziduuri în rezervorul de ulei.

- Așezați un recipient de ulei sub despicătorul cu o capacitate de cel puțin o treime mai mare decât cantitatea de ulei specificată în cap. Specificații.
- Strângeți șurubul de golire.
- Destrângeți capacul rezervorului de ulei.
- Destrângeți șurubul de golire pentru ca uleiul să se scurgă.
- După golirea rezervorului de ulei, reasamblați și strângeți bușonul de golire.
- Folosind o pâlnie, turnați uleiul hidraulic nou în produs. Cantitatea necesară este menționată în cap. Specificații.
- Strângeți capacul rezervorului de ulei.
- Debarasați uleiul uzat în conformitate cu reglementările legale (la un punct de colectare a reziduurilor periculoase).

După schimbarea uleiului, consultați secțiunea "VERIFICAREA/COMPLETAREA CU ULEI HIDRAULIC".

ASCUȚIREA PANEI

Acest despicătorul de bușteni este echipat cu o pană de despicare întărită a cărei lamă este special tratată, după lungi perioade de funcționare și, atunci când este necesar, ascuțiți pana cu o pilă fină dințată, pentru a îndepărta orice reziduuri sau pete plate de pe margine.

DEPOZITAREA

- Depozitați produsul într-un loc unde să nu fie la îndemâna copiilor.
- Opriți motorul și deconectați ștecherul de la priză când produsul nu este utilizat.
- Așteptați ca produsul să se răcească înainte de a-l depozita.
- Înlocuiți piesele uzate sau deteriorate, pentru siguranța dvs.
- Depozitați produsul într-un loc uscat, curat și protejat de îngheț, departe de accesul copiilor. Temperatura ideală de depozitare este cuprinsă între 5 și 30°C.
- Utilizați pachetul original pentru a depozita produsul, ori de câte ori este posibil.
- Acoperiți produsul cu o folie de protecție corespunzătoare, care nu reține umezeala. Nu folosiți o folie de plastic ca protecție împotriva prafului. O protecție non poroasă va reține umezeala în jurul produsului, favorizând rugina și coroziunea.

TRANSPORT

Opriti motorul și deconectați ștecherul de la priză. Când transportați produsul, aveți grijă să nu-l scăpați sau să-l supuneți unui șoc mecanic. Când îl transportați, produsul trebuie securizat pentru a nu aluneca și pentru a nu se răsturna. Nu așezați obiecte pe produs.

- Despicătorul de bușteni este echipat cu 2 roți pentru o deplasare ușoară.
- Strângeți întotdeauna șurubul de aerisire înainte de deplasare.
- Prindeți mânerul pentru a înclina ușor despicătorul.

IMPORTANT! Dacă utilizați o macara, așezați cureaua de ridicare în jurul carcasei. Nu încercați niciodată să ridicați despicătorul de mâner.

DEPANARE

IMPORTANT! Problemele pe care le întâmpinați în timpul lucrului pot fi soluționate simplu, și le puteți rezolva de unul singur. Dacă aveți unele nelămuriri sau dacă reparația este mai complicată, sau a apărut o defecțiune care nu este descrisă aici, contactați un centru de service autorizat.

| Problema | Cauză probabilă | Soluție sugerată |
|--|---|---|
| Motorul nu pornește | Nu există curent la priză | Verificați tabloul de curent |
| | Prelungitor defect | Scoateți din priză, verificați și înlocuiți |
| | Dispozitivul de protecție împotriva supraîncălzirii este activat pentru a proteja despicătorul să nu se deterioreze | Contactați un service autorizat |
| | Comutator sau condensator defect | De verificat într-un service autorizat |
| Despicătorul de bușteni nu funcționează deși motorul este pornit | Manetele de control sau componentele conectate sunt îndoite | Reparați piesele îndoite |
| | Nivelul de ulei hidraulic este scăzut | Verificați și umpleți cu ulei hidraulic |
| Despicătorul funcționează dar vibrează anormal și face zgomot | Nivelul de ulei hidraulic este scăzut | Verificați și umpleți cu ulei hidraulic |

Atenție! Defecțiunile care nu pot fi reparate cu ajutorul acestui tabel pot fi rezolvate într-un service autorizat.

SERVICE ȘI PIESE DE SCHIMB

- Asigurați-vă că reparațiile sunt efectuate de un personal de calificat, folosind doar piese de schimb identice. Acest lucru va asigura siguranța funcționării produsului.
- Dacă aveți nevoie de consiliere tehnică, reparații, piese de schimb originale, contactați cel mai apropiat service HECHT autorizat. Pentru informații cu privire la locații de service, vizitați www.hecht.cz.
- La comandarea pieselor de schimb, vă rugăm să menționați numărul piesei; acesta poate fi găsit pe www.hecht.cz

DEBARASAREA

- În conformitate cu Directiva 2012/19/EU a Parlamentului European și a Consiliului cu privire la deșeurile echipamentelor electrice și electronice, acest produs sau componente ale acestuia nu trebuie debarasate împreună cu deșeurile municipale după ce durata lor de viață a expirat.
- Asigurându-vă că debarasați în mod corespunzător acest produs la sfârșitul duratei sale de viață, veți contribui la prevenirea unor consecințe negative asupra mediului și a sănătății umane care ar putea rezulta dintr-o debarasare necorespunzătoare.
- debarasare necorespunzătoare a uleiurilor, chimicalelor, acumulatorilor, pieselor produsului (și altele similare) poate cauza poluarea cursurilor de apă, a apei menajere, a aerului, a solului și să aibă un impact negativ nu doar asupra mediului ci și asupra sănătății umane.
- Returnați întotdeauna pachetul, accesoriile, lichidele și produsul pentru a fi reciclate.
- Contactați autoritățile locale sau unele centre de colectare pentru mai multe detalii.
- Serviciile HECHT pot fi folosite pentru a debarasa vechiul echipament electric și electronic. Ne vom ocupa de acest proces fără costuri suplimentare.

Notă: *O debarasare necorespunzătoare poate fi pedepsită conform reglementărilor naționale.*

GARANȚIA PRODUSULUI

- Pentru acest produs, oferim o garanție legală, o responsabilitate pentru defecte, timp de **24 de luni de la data achiziției**.
- Pentru uz **corporativ, comercial, urban și altele decât utilizarea privată**, oferim o garanție legală și o responsabilitate legală pentru defecte timp de 6 luni de la data achiziției.
- Toate produsele sunt proiectate pentru uz casnic, dacă nu există o altă informație în manualul de instrucțiuni sau în descrierea de funcționare. Atunci când se utilizează în alt mod sau în contradicție cu manualul de instrucțiuni, cererea nu este recunoscută ca fiind legitimă.
- Selectarea unui produs necorespunzător și faptul că produsul nu îndeplinește cerințele dumneavoastră, nu poate fi un motiv pentru plângere. Cumpărătorul trebuie să se familiarizeze cu caracteristicile produsului.
- Cumpărătorul are dreptul de a cere vânzătorului să verifice funcționalitatea produsului și să se familiarizeze cu operarea acestuia.
- condiție prealabilă primirii cererilor de garanție este că orientările pentru funcționare, service, curățenie, depozitare și întreținere au fost urmate.
- Deteriorările cauzate de uzura fizică și fisuri, suprasolicitare, utilizarea incorectă sau intervenții neautorizate, sunt excluse de la garanție.
- Garanția nu acoperă uzura cauzată de utilizarea obișnuită și componente denumite consumabile comune, de exemplu: rulmenți, perii de carbon, comutatoarea, lichide hidraulice (uleiuri).
- Pentru piesele vândute la un preț mai mic, garanția nu acoperă defectele pentru care a fost negociat prețul mai mic.
- Daunele cauzate de defecte ale materialelor sau de o eroare a producătorului vor fi remediate gratuit printr-o livrare - înlocuire sau reparație. Se consideră că produsul revine în centrul nostru de service în întregime și cu dovada cumpărării.
- Instrumentele de curățare, întreținere, inspecție și de aliniere nu fac parte din actul de garanție și sunt servicii plătite.
- Reparațiile care nu fac obiectul garanției, se pot face în centrul nostru de service, contra cost. Centrul nostru de service vă va elaboreze cu plăcere un buget al costurilor.

- Vom lua în considerare numai dispozitivele care au fost livrate curate, complete, cu condiția ca acestea să fie ambalate corespunzător și să se efectueze plata. Dispozitivele trimise ca bunuri neplătite, ca bunuri voluminoase, cu transport special, nu vor fi acceptate.
- În cazul unei solicitări în garanție justificată, vă rugăm să contactați centrul nostru de service. Acolo veți primi informații suplimentare cu privire la prelucrarea cererilor.
- Informații despre locațiile de service se găsesc la **www.hecht.cz**
- Vă debarasăm gratuit produsele dumneavoastră vechi.

CONFIRMAREA FAMILIARIZĂRII CU UTILIZAREA PRODUSULUI

| | |
|---|------------------------|
| Denumirea produsului* | |
| | |
| Model* | |
| | |
| Data cumpărării* | |
| | |
| Nr. de serie al produsului* | |
| | |
| Cumpărător (nume, numele companiei), adresă* | |
| | |
| Confirm că am primit produsul complet funcțional împreună cu instrucțiunile și dovada de cumpărare de la un dealer oficial autorizat HECHT MOTORS și accept termenii acestei garanții. | |
| *A se completa de către vânzător | |
| Semnătura cumpărătorului/ | Ștampila și semnătura/ |
| | |
| <p>SERVICE CENTRAL / CENTRÁLNÍ SERVIS / CENTRÁLNY SERVIS / SERWIS CENTRALNY HECHT MOTORS. s r.o., U Mototechny 131, 251 62 Tehovec, Tel: +420 323 601 347, Fax: +420 323 661 348, www.hecht.cz, servis@hecht.cz</p> <p>HECHT SK, spol. s r.o., Letisková 20, 971 01 Prievidza, Tel: +421 46 542 03 20, Fax: +421 46 542 72 07, www.hecht.sk, reklamacie@hecht.sk</p> <p>HECHT Polska sp. z o.o., ul. Mickiewicza 54, 66-450 Bogdaniec, Tel: 48 957 117 140, Fax: 48 957 117 141, www.hechtpolska.pl, info@hechtpolska.pl</p> <p>HECHT HUNGARY Kft., Il. Rakoczi Ferenc ut 323, 1214 Budapest, www.hecht.hu</p> | |

DECLARAȚIA DE CONFORMITATE

| |
|--|
| Noi, producătorul și deținătorul documentelor pentru eliberarea acestei "Declarații de conformitate": |
| HECHT MOTORS s r.o., Za mlýnem 25/1562, 147 00 Praha 4, Czech Republic, IČO 61461661 |
| Declarăm pe propria răspundere că echipamentul specificat mai jos este conform cu prevederile în vigoare din cadrul directivelor UE armonizate menționate, precum și cu standardele, prevederile și reglementările armonizate și naționale guvernamentale. |
| Produsul: |
| DESPICĂTOR DE BUȘTENI ELECTRIC VERTICAL |
| Denumire comercială și tip: |
| HECHT 6810 |
| Model: |
| VLS8T – 55eS |
| Numărul de serie: |
| 202100001 – 202199999; 202200001 – 202299999; 202300001 – 202399999 |
| Următoarele directive # standarde # certificate de armonizare utilizate pentru a garanta respectarea: |
| 2006/42/EC # EN 60204-1:2018; EN 609-1:20017 # M8A 058058 0397 Rev. 03 2014/30/EU # EN 55014-1:2017; EN 55014-2:2015; EN 61000-3-2:2014; EN 61000-3-11:2000 # E8A 058058 0438 Rev. 03 2011/65/EU&(EU)2015/863 # RoHS EN 62321-x # 48.400.18.8073.00-00/03 |
| Această declarație a fost emisă pe baza certificatului și a protocoalelor de măsurare ce aparțin de: |
| TÜV SÜD Product Service GmbH Certifikation Body, Ridlerstraße 65, 80339 München, Germany; TÜV SÜD Certifikation and Testing (China) Co., Ltd. No.10 Huaxia Road (M), Dongling, Wuxi, 214100, P.R.China |
| Nivelul de putere acustică garantat |
| $L_{WA,d} = 98 \text{ dB (A)}$ |
| Confirmăm prin prezenta că: |
| - acest produs, definit prin informațiile de mai sus, este în conformitate cu cerințele de bază menționate în reglementările guvernamentale și cerințele tehnice și oferă siguranță pentru o utilizare obișnuită, contingent pentru utilizarea stabilită de producător; |
| - au fost luate măsuri pentru a asigura conformitatea tuturor produselor introduse pe piață cu documentația tehnică și cerințele reglementărilor tehnice |
| În Praga, la data de: |
| 23.09.2021 |
| Nume: |
| Rudolf Runštuk |
| Titlu: Director executiv |